



cremesso
CAPSULE SYSTEM

VIVA

USER MANUAL



DE EN ES

Inhalt

Sicherheitshinweise.....	3
Übersicht.....	15
Tastenfunktion.....	16
Tastenbeleuchtung.....	17
Inbetriebnahme.....	18
Leitungen spülen.....	19
Kaffee oder Tee beziehen.....	20
Aroma-Entfaltungspause.....	22
Kapsel auswerfen.....	23
Wasserstand-Kontrolle.....	23
Ausgabemenge programmieren.....	24
Programmierung zurücksetzen.....	25
Energiesparbetrieb.....	26
Reinigung für beste Kaffeequalität.....	26
Entkalken.....	27
Pflege.....	28
Transport / Lagerung.....	30
Entsorgung.....	31
Technische Daten.....	31
Störung.....	32

Contents

Safety instructions.....	7
Overview.....	15
Key functions.....	16
Key illumination.....	17
Starting up.....	18
Flush out piping.....	19
Coffee or tea preparation.....	20
Preinfusion function.....	22
Eject capsule.....	23
Water level monitoring.....	23
Programming output quantities.....	24
Programming reset.....	25
Energy-saving mode.....	26
Cleaning for the best coffee quality.....	26
Descaling.....	27
Care.....	28
Transport / storage.....	30
Disposal.....	31
Technical data.....	31
Troubleshooting.....	32

Índice de contenidos

Indicaciones de seguridad.....	11
Descripción general.....	15
Función de los botones.....	16
Iluminación de los botones.....	17
Puesta en funcionamiento.....	18
Lavar el circuito.....	19
Preparar un café o un té.....	20
Pausa para realzar el aroma.....	22
Expulsión de la cápsula.....	23
Control del nivel de agua.....	23
Programación de la cantidad de llenado.....	24
Anular la programación.....	25
Modo de ahorro de energía.....	26
Limpieza para obtener una calidad de café óptima.....	26
Descalcificación.....	27
Cuidados.....	28
Almacenamiento/transporte.....	30
Eliminación.....	31
Datos técnicos.....	31
Anomalía.....	32

Sicherheitshinweise

Allgemeine Hinweise

Diese Anleitung ist Bestandteil Ihres Produkts.

- ▶ Vor Aufstellung, Installation und Inbetriebnahme des Geräts sorgfältig lesen und aufbewahren.
- ▶ An jeden nachfolgenden Bediener weitergeben.

Der Hersteller haftet nicht für Schäden oder Mängel, die durch Nichtbeachten der Gebrauchsanweisung entstanden sind.

- ▶ Gerät ausschliesslich mit den dazugehörigen Kapseln betreiben.

Bestimmungsgemässer Gebrauch

Dieses Gerät darf nur wie in dieser Anleitung beschrieben angewendet werden. Andere Anwendungen sind missbräuchlich und stellen eine Gefahr dar.

Dieses Gerät dient zum Gebrauch im Haushalt und ähnlichen Bereichen, wie beispielsweise:

- in Küchen für Mitarbeiter
- Büros und andere gewerbliche Bereiche
- in landwirtschaftlichen Betrieben
- in Hotels, Motels, Frühstückspensionen und ähnlichen Wohnumgebungen

Das Gerät ist nicht für eine gewerbliche Nutzung geeignet.

Das Gerät ist nicht für die Verwendung im Aussenbereich bestimmt.

Das Gerät darf nicht an nichtstationären Einsatzorten (z. B. auf Schiffen, in Fahrzeugen, in Bahnen etc.) betrieben werden.

Der Hersteller übernimmt keine Haftung für Folgen aus nicht bestimmungsgemässer Verwendung.

Anforderungen an den Standort

- ▶ Gerät nur in trockenen Räumen verwenden.
- ▶ Gerät nicht in Schränken verwenden.
- ▶ Abstand von 60 cm zu Spülbecken und 50 cm zu offenem Feuer einhalten (ein Festwasseranschluss ist nicht zulässig).
- ▶ Sicherstellen, dass sich Gerät und Netzkabel nicht neben Kochplatten, Gaskochern, offenen Flammen oder ähnlichen heissen Oberflächen befinden.
- ▶ Gerät nicht auf heisse Flächen stellen.
- ▶ Gerät auf trockene, waagerechte, stabile und ebene Oberfläche stellen. Oberfläche muss gegen Hitze und Flüssigkeiten wie Wasser, Kaffee, Entkalkungslösung oder Ähnliches resistent sein.

- ▶ Nicht auf Marmorflächen oder unbehandeltes / geöltes Holz stellen (keine Haftung bei nicht entfernbaren Kaffee- oder Entkalkerflecken).

Anforderungen an die Zielgruppe

Dieses Gerät kann von Kindern ab 8 Jahren und älter unter Aufsicht benutzt werden, wenn sie bezüglich dessen sicheren Gebrauchs unterwiesen wurden und die daraus resultierenden Gefahren verstanden haben.

Reinigung und Wartung dürfen nicht durch Kinder vorgenommen werden, ausser sie sind 8 Jahre oder älter und werden beaufsichtigt.

Für Kinder jünger als 8 Jahre dürfen Gerät und Anschlussleitung nicht zugänglich sein.

Personen mit eingeschränkten körperlichen, sensorischen oder geistigen Fähigkeiten oder mit mangelnder Erfahrung und mangelnden Kenntnissen müssen bei Gebrauch beaufsichtigt oder bezüglich des sicheren Gebrauchs unterwiesen werden. Sie müssen die mit dem Gebrauch verbundenen Gefahren verstanden haben.

Kinder dürfen nicht mit dem Gerät spielen. Das Gerät muss ausserhalb der Reichweite von Kindern aufgestellt werden.

Anforderungen an den Nutzer

- ▶ Gerät nicht während Betrieb bewegen.
- ▶ Gerät nie ohne Wasser im Tank betreiben.
- ▶ Wassertank ausschliesslich mit frischem, kaltem Wasser füllen. Kein Mineralwasser verwenden.
- ▶ Netzstecker aus der Netzsteckdose ziehen und Wassertank leeren, wenn das Gerät längere Zeit nicht gebraucht wird.
- ▶ Verpackungsmaterial (Plastikbeutel, Folien, Packkarton usw.) von Kindern fernhalten.
- ▶ Gerät vor dem Aufstellen auf sichtbare Schäden kontrollieren. Niemals ein beschädigtes Gerät in Betrieb nehmen.
- ▶ Vor dem Anschliessen des Geräts die Anschlussdaten (Spannung und Frequenz) auf dem Typenschild mit denen der Hausinstallation vergleichen. Diese Daten müssen übereinstimmen, damit keine Schäden am Gerät auftreten. Im Zweifelsfall eine Elektro-Fachkraft kontaktieren.

Die elektrische Sicherheit des Geräts ist nur dann gewährleistet, wenn es an ein vorschriftsmässig installiertes Schutzleitersystem angeschlossen wird. Diese Sicherheitsvoraussetzung muss vorhanden sein. Im Zweifelsfall die Elektroinstallation durch eine

Elektro-Fachkraft prüfen lassen.

- ▶ Gerät nicht über eine Mehrfachsteckdose oder ein Verlängerungskabel an das Elektronetz anschließen.
- ▶ Gerät ausschliesslich bei Umgebungstemperaturen zwischen +16 °C und +38 °C verwenden.
- ▶ Gerät nicht bei Umgebungstemperaturen unter +5 °C lagern.
- ▶ Ausschliesslich Original-Zubehör verwenden. Wenn andere Teile verwendet werden, gehen Ansprüche aus Garantie, Gewährleistung und/oder Produkthaftung verloren.

Anforderungen an die Reinigung

- ▶ Gerät vor jeder Umplatzierung, Reinigung oder Wartung vollständig abkühlen lassen und Netzstecker ziehen.
- ▶ Gerät weder ganz noch teilweise in Wasser oder andere Flüssigkeiten eintauchen.
- ▶ Gerät nicht unter fliessendes Wasser halten.
- ▶ Zur Reinigung des Geräts lediglich saubere Reinigungsmaterialien verwenden.
- ▶ Keine starken Reinigungs- oder Lösungsmittel verwenden.

- ▶ Weiches, feuchtes Tuch zur Reinigung der Geräteoberfläche benutzen.
- ▶ Nur vom Hersteller empfohlene Reinigungs- und Entkalkungsmittel verwenden. Kontakt mit Augen, Haut und Oberflächen vermeiden.

Restrisiken

Verletzungsgefahr durch Stromschlag

- ▶ Darauf achten, dass die Netzanschlussleitung nicht eingeklemmt wird oder an scharfen Kanten scheuert.
- ▶ Netzstecker niemals mit nassen Händen anfassen.
- ▶ Netzstecker nie am Kabel, sondern direkt am Netzstecker aus der Steckdose ziehen.
- ▶ Beschädigtes Netzkabel sofort und nur von der Servicestelle ersetzen lassen.

Verletzungsgefahr durch scharfe Kanten und Quetschen

- ▶ Hebel vor dem Bedienen schliessen. Hebel niemals öffnen, wenn das Gerät in Betrieb ist.
- ▶ Finger nicht in das Kapselfach oder den Kapselgang stecken. Teile des Gerätes können scharfkantig oder spitz sein.
- ▶ Nicht unter Bedienhebel greifen.

- ▶ Weder Finger noch Gegenstände in Geräteöffnungen einführen.

Verletzungsgefahr durch Verbrühen

Geräteteile und Kapseln können während und nach dem Betrieb sehr heiss sein. Verbrennungs- und Verbrühungsgefahr an den Ausläufen. Die austretenden Flüssigkeiten und der Dampf sind sehr heiss.

- ▶ Nicht berühren.
- ▶ Bedienhebel nicht betätigen, solange die Ausgabe nicht vollständig beendet ist.

Verletzungsgefahr durch Stolpern

- ▶ Sicherstellen, dass Netzanschlussleitung nicht herabhängt.

Verletzungsgefahr durch Berühren spannungsführender Teile

- ▶ Gehäuse des Geräts nicht öffnen.
- ▶ Elektrischen und mechanischen Aufbau nicht verändern.

Verletzungsgefahr durch Schäden am Gerät

- ▶ Gerät nicht verwenden, nachdem es heruntergefallen ist, bei Gerätestörung, beschädigtem Netzkabel oder bei sonstigen Beschädigungen.

- ▶ Netzstecker sofort ziehen, wenn Störungen, Schäden oder Anomalien (z. B. Schmorgeruch) auffallen.
- ▶ Bei Störungen, Gerät von einer Servicestelle prüfen lassen.

Beschädigungsgefahr des Geräts durch Überhitzung

- ▶ Ausreichende Be- und Entlüftung des Geräts gewährleisten. Gerät während des Betriebs nicht mit Tüchern oder Ähnlichem bedecken.

Safety instructions

General information

This manual is an integral part of your product.

- ▶ Please read the manual thoroughly before set-up, installation or use and keep it for future reference.
- ▶ Always hand this manual over to future owners or users of the product.

The manufacturer cannot be held responsible for damage or defects caused by disregarding this instruction manual.

- ▶ Only operate the appliance with the appropriate capsules.

Intended use

This appliance may only be used as described in this manual. Using it for other purposes is abusive and dangerous.

This appliance is intended for domestic use and in other similar areas, such as:

- in kitchens for use by employees
- offices and other commercial areas
- in agricultural holdings
- in hotels, motels, boarding houses and similar resi-

dential type environments

The appliance is not suitable for commercial use.

The appliance is not designed for outdoor use.

The appliance must not be used in a non-stationary location (e.g. on ships, in vehicles, in trains, etc.).

The manufacturer assumes no liability for consequences resulting from improper use.

Requirements on the location

- ▶ Use the appliance only in dry rooms.
- ▶ Do not use the appliance within cupboards.
- ▶ Maintain a distance of 60 cm from the sink and 50 cm from an open flame (a mains water connection is not permitted).
- ▶ Ensure the appliance and power cable are not located next to hobs, gas cookers, open flames or similar hot surfaces.
- ▶ Never place the appliance on hot surfaces.
- ▶ Place the appliance on a dry, horizontal, stable and flat surface. The surface must be resistant to heat and liquids such as water, coffee, descaling fluid or the like.

- ▶ Do not place on marble surfaces or untreated / oiled woodwork (no liability in the event of non-removable coffee or descaler stains).

Requirements for the target group

This appliance can be used by children aged from 8 years and above under supervision if they have been given instruction concerning use of the appliance in a safe way and understand the hazards involved.

Cleaning and maintenance must not be carried out by children unless they are 8 years or older and are supervised.

The appliance and power cable must not be accessible for children under 8 years old.

Persons with limited physical, sensory or mental abilities, or lack of experience and knowledge, must be supervised or given instruction concerning use of the appliance in a safe way. They must have understood the dangers associated with its use.

Children must not play with the appliance. The appliance must be kept out of the reach of children.

Requirements for the user

- ▶ Do not move the appliance during operation.

- ▶ Never operate the machine without water in the tank.
- ▶ Fill the water tank with fresh, cold water only. Do not use mineral water.
- ▶ Disconnect the plug from the power socket and empty the water tank if the appliance is not to be used for a long period.
- ▶ Keep packaging materials (plastic bags, film, cardboard boxes, etc.) away from children.
- ▶ Before setting up the appliance, check it for any visible damage. Do not attempt to use an appliance that has been damaged.
- ▶ Before connecting the appliance to the mains supply, make sure that the rating on the data plate corresponds to the voltage and frequency of the household supply. This data must correspond in order to avoid the risk of damage to the appliance. Consult a qualified electrician if in any doubt.

The electrical safety of this appliance can only be guaranteed when correctly earthed. It is essential that this safety requirement is met. If in any doubt, have the electrical installation tested by a qualified electrician.

- ▶ Do not connect the appliance to the mains electricity supply by an extension lead or multiple socket.
- ▶ Use the appliance only at ambient temperatures between +16°C and +38°C.
- ▶ Do not store the appliance at ambient temperatures below +5 °C.
- ▶ Only use genuine original accessories and spare parts. Using accessories or spare parts from other manufacturers will invalidate the guarantee and product warranty liability.

Requirements for cleaning

- ▶ Pull out the power plug and allow the machine to cool down completely before re-positioning, cleaning or carrying out maintenance work.
- ▶ Never immerse the machine completely or partially in water or any other liquid.
- ▶ Never hold the appliance under running water.
- ▶ Use only clean cleaning materials to clean the appliance.
- ▶ Do not use strong cleaning detergents or solvents.
- ▶ Use a soft, damp cloth to clean the appliance surface.

- ▶ Only use cleaning and descaling agents recommended by the manufacturer. Avoid contact with eyes, skin and other surfaces.

Residual risks

Risk of injury from electric shock

- ▶ Ensure that the power supply cable is not pinched and does not rub against sharp edges.
- ▶ Never touch the power plug with wet hands.
- ▶ If you want to pull the plug from the power outlet, always pull directly on the plug. Never pull on the cable.
- ▶ Damaged power cables must be replaced immediately and only by the customer service centre.

Risk of injury from sharp edges and crushing

- ▶ Close the lever before operating. Do not open the lever when the appliance is in operation.
- ▶ Do not put your finger into the capsule compartment or capsule chute. Parts of the appliance can be pointed and sharp.
- ▶ Do not reach under the operating lever.
- ▶ Do not insert fingers or objects into the openings of the appliance.

Risk of injury from scalding

Machine parts and capsules can be very hot during and after operation. Risk of burning and scalding at the outlets. The emerging liquids and the steam are very hot.

- ▶ Do not touch.
- ▶ Do not operate the operating lever until the machine has completely finished.

Risk of injury from stumbling

- ▶ Make sure that the power cable does not hang.

Risk of injury by touching live parts

- ▶ Do not open the housing of the appliance.
- ▶ Do not alter the electrical and mechanical design.

Risk of injury due to damage to the device

- ▶ Do not use the device after being dropped, in the event of a malfunction, a damaged power cable or other damage.
- ▶ Pull out the power plug immediately if malfunctions, damage or anomalies (e.g. smell of burning) occur.
- ▶ In the event of a malfunction, have the machine checked by the customer service centre.

Danger of damage to the device due to overheating

- ▶ Ensure there is adequate ventilation and exhaust extraction. Do not cover the appliance with cloths or similar during operation.

Indicaciones de seguridad

Información general

Este manual forma parte integrante de su producto.

- ▶ Lea atentamente este manual antes de la instalación, montaje y puesta en marcha del aparato y guárdelo para futuras consultas.
- ▶ Entregue este manual a posteriores usuarios de este producto.

El fabricante no se hace responsable de los daños o defectos resultantes de la inobservancia de estas instrucciones de uso.

- ▶ Utilice únicamente las cápsulas adecuadas para el aparato.

Uso previsto

este aparato debe utilizarse únicamente del modo indicado en este manual. Cualquier otra aplicación se considera no conforme al fin previsto y constituye un peligro.

Este aparato se ha diseñado para uso doméstico y para otros usos similares como, por ejemplo:

- en cocinas para el personal
- oficinas y otros lugares de trabajo

- en establecimientos agrícolas
- en hoteles, moteles, pensiones con desayuno y otros alojamientos similares

Este aparato no es adecuado para uso comercial.

Este aparato no está destinado para el uso en zonas exteriores.

Este aparato no se puede utilizar en lugares no fijos (por ejemplo, barcos, vehículos, trenes, etc.).

El fabricante no asume responsabilidad alguna por las consecuencias que puedan resultar de un uso distinto al previsto.

Requisitos del lugar de instalación

- ▶ Utilice el aparato únicamente en ambientes secos.
- ▶ No utilizar el aparato dentro de armarios.
- ▶ Guarde una distancia de 60 cm del fregadero y mantenga la máquina a 50 cm alejada de una fuente de calor o fuego (no se permite una conexión fija de agua).
- ▶ Asegúrese de que el aparato y el cable de alimentación no estén cerca de placas eléctricas, fogones a gas, llamas o superficies calientes similares.
- ▶ No coloque el aparato sobre superficies calientes.

- ▶ Coloque el aparato sobre una superficie seca, horizontal, estable y plana. Es necesario que la superficie sea resistente al calor y a los líquidos, como agua, café, descalcificador o similares.
- ▶ No coloque el aparato sobre superficies de mármol, madera no tratada o aceitada (no se asume ninguna responsabilidad en caso de manchas indelebles de café o descalcificador).

Requisitos del grupo destinatario

Este aparato puede ser utilizado por niños a partir de los 8 años, siempre que lo hagan bajo supervisión, hayan sido informados acerca del uso seguro del aparato y hayan entendido los riesgos derivados de su uso.

La limpieza y el mantenimiento no deben ser realizados por niños, a menos que tengan 8 años o más y estén bajo supervisión de un adulto.

Mantenga el aparato y el cable de conexión fuera del alcance de niños menores de 8 años.

Las personas con capacidades físicas, sensoriales o mentales reducidas o que no tengan experiencia o conocimientos suficientes pueden usar este aparato siempre que lo hagan bajo supervisión o hayan sido informados acerca del uso seguro del mismo. Ade-

más, deben haber entendido los riesgos derivados de su uso.

Evite que los niños jueguen con el aparato. El aparato se debe instalar fuera del alcance de los niños.

Requisitos de los usuarios

- ▶ No mueva el aparato durante su funcionamiento.
- ▶ No use el aparato si el depósito de agua está vacío.
- ▶ Llene el depósito de agua solo con agua potable fría. No utilice agua mineral.
- ▶ Desenchufe la clavija de la toma de corriente y vacíe el depósito de agua, si no va a usar el aparato durante un tiempo prolongado.
- ▶ Mantenga el material de embalaje (bolsas de plástico, cartón, etc.) fuera del alcance de los niños.
- ▶ Compruebe que el aparato no presenta daños visibles antes de instalarlo. Nunca ponga en marcha un aparato dañado.
- ▶ Antes de conectar el aparato, compare siempre los datos de conexión (tensión y frecuencia) indicados en la placa de características con los de la instalación eléctrica de la casa. Estos datos deben coincidir para evitar que se produzcan daños en el aparato. En caso de duda, consulte a un técnico electricista.

La seguridad eléctrica de la máquina quedará garantizada solo si está conectada a un sistema de toma de tierra que cumple la normativa eléctrica vigente. Este requisito básico de seguridad debe cumplirse. En caso de duda, haga que un técnico electricista revise la instalación de la casa.

- ▶ No conecte el aparato a la red eléctrica a través de una toma de corriente múltiple o un cable alargador.
- ▶ Utilice el aparato únicamente dentro de un rango de temperaturas de entre +16 °C y +38 °C.
- ▶ No guardar el aparato en ubicaciones con temperaturas ambiente inferiores a +5 °C.
- ▶ Use únicamente accesorios originales. Si utiliza otro tipo de piezas, perderá los derechos de garantía y/o responsabilidad del producto.

Requisitos de limpieza

- ▶ Antes de cambiar de lugar el aparato, así como antes de cada limpieza o tarea de mantenimiento, espere hasta que se enfríe completamente y luego desenchufe la clavija de la toma de corriente.
- ▶ No sumerja el aparato, parcial o completamente, en agua u otros líquidos.

- ▶ No mantenga la máquina de café bajo el grifo de agua.
- ▶ Para la limpieza del aparato use solo materiales de limpieza limpios.
- ▶ No use productos limpiadores o disolventes fuertes.
- ▶ Limpie la superficie del aparato con un paño húmedo y suave.
- ▶ Utilice exclusivamente los productos de limpieza y descalcificación recomendados por el fabricante. Evítese el contacto con los ojos, la piel y otras partes del cuerpo.

Riesgos residuales

Peligro de lesiones debido a descarga eléctrica

- ▶ Asegúrese de que el cable de alimentación no quede enganchado o roce con cantos afilados.
- ▶ Nunca toque la clavija de red con las manos mojadas.
- ▶ No desconecte la clavija de red tirando del cable, sino directamente de la toma de corriente.
- ▶ Para evitar cualquier peligro, no utilice el aparato si el cable de alimentación está dañado, y solicite de

inmediato su sustitución por el servicio técnico de posventa.

Peligro de lesiones debido a cantos afilados y aplastamiento

- ▶ Baje la palanca antes de usar la máquina. No accione la palanca mientras la máquina está en funcionamiento.
- ▶ No introduzca los dedos en el compartimento o en el tubo de las cápsulas. El aparato puede tener cantos afilados o partes puntiagudas.
- ▶ Evite acceder debajo de la palanca.
- ▶ No introduzca los dedos u objetos en los orificios del aparato.

Peligro de lesiones por escaldaduras

Algunas partes del aparato y las cápsulas pueden estar muy calientes durante y después de su uso. Riesgo de sufrir quemaduras y escaldaduras en las salidas. Los líquidos y el vapor que salen de la máquina están muy calientes.

- ▶ No tocar.
- ▶ No accione la palanca de activación hasta que se haya completado la preparación.

Peligro de lesiones si tropieza

- ▶ Asegúrese de que el cable de alimentación no cuelgue.

Peligro de lesiones si se tocan componentes bajo tensión

- ▶ No abra la carcasa del aparato.
- ▶ No modifique el diseño eléctrico y mecánico.

Peligro de lesiones debido a daños en el aparato

- ▶ No utilice el aparato si se ha caído, si está averiado, si el cable de red está dañado o si detecta otros daños.
- ▶ Extraiga de inmediato la clavija de red si se percata de la existencia de fallos, daños o anomalías (por ejemplo, olor a quemado).
- ▶ En caso de fallos, contacte el servicio técnico de posventa para que revise el aparato.

Riesgo de daño del aparato por sobrecalentamiento

- ▶ Asegúrese de que el aparato esté suficientemente ventilado. No cubra el aparato con paños o similares durante el funcionamiento.

Übersicht

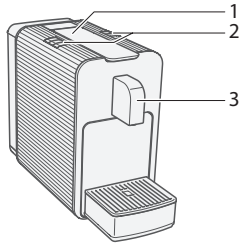

- 1 **Bedienhebel** zum Laden der Kapseln
- 2 **Bedientasten**
Funktionen (→ S. 16)
- 3 **Auslauf**

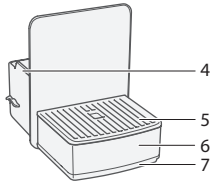

- 4 **Kapselbehälter**
- 5 **Abtropfgitter**, abnehmbar
- 6 **Abtropfschale**, abnehmbar
- 7 **Ablage** für große Gläser

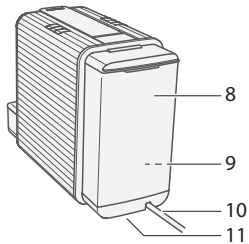

- 8 **Wassertank** 0,8 l
- 9 **Wassertankventil** im Tank
- 10 **Netzkabel**
- 11 **Kabelhalterung** auf Unterseite

Technische Änderungen vorbehalten. Die in dieser Bedienungsanleitung verwendeten Illustrationen sind stilisiert und zeigen nicht die Originalfarben des Geräts. Ihr Gerät kann abweichen.

Overview

- 1 **Operating lever** for loading capsules
- 2 **Operating keys**
functions (→ page 16)
- 3 **Output**

- 4 **Capsule container**
- 5 **Drain grill**, removable
- 6 **Drip tray**, removable
- 7 **Shelf** for larger cups/glasses

- 8 **Water tank** 0.8 litres
- 9 **Water tank valve** in tank
- 10 **Power cable**
- 11 **Cable holder** on underside

Subject to technical changes. The illustrations used in this operating manual are stylised and do not show the original colours of the appliance. Your appliance may differ.

Descripción general

- 1 **Palanca de activación** para cargar las cápsulas
- 2 **Botones de mando**
Funciones (→ PAG. 16)
- 3 **Salida**

- 4 **Depósito de cápsulas**
- 5 **Rejilla de goteo**, extraíble
- 6 **Bandeja de goteo**, extraíble
- 7 **Base** para vasos grandes

- 8 **Depósito de agua** 0,8 l
- 9 **Válvula del depósito de agua** en el interior del depósito
- 10 **Cable de alimentación**
- 11 **Portacable** en la parte inferior

Prohibido realizar modificaciones técnicas. Las ilustraciones incluidas en este manual de instrucciones están estilizadas y no muestran los colores originales del aparato. Su aparato puede variar.



Tastenfunktion

Kaffee-Tasten

Ristretto-Taste

Kleine Tasse (30 ml)

Espresso-Taste

Mittlere Tasse (50 ml)

Lungo-Taste

Grosse Tasse (110 ml)

Reinigungs-Taste

Spült die Leitungen und den Auslauf.

Tee-Tasten

Tee-Taste (mild)

Grosse Tasse (150 ml), 85 °C

Tee-Taste (stark)

Grosse Tasse (150 ml), 89 °C

Key functions

Coffee keys

Ristretto key

Small cup (30 ml)

Espresso key

Medium cup (50 ml)

Lungo key

Large cup (110 ml)

Cleaning key

Flushes out the pipework and the output.

Tea keys

Tea key (mild)

Large cup (150 ml), 85°C

Tea key (strong)

Large cup (150 ml), 89°C

Función de los botones

Botones de café

Botón Ristretto

Taza pequeña (30 ml)

Botón Espresso

Taza mediana (50 ml)

BotónLungo

Taza grande (110 ml)

Botón de limpieza

Para limpiar los conductos y la salida.

Botones de té

Botón de té (suave)

Taza grande (150 ml), 85 °C

Botón de té (fuerte)

Taza grande (150 ml), 89 °C

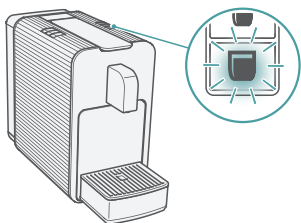

Tastenbeleuchtung

Alle Tasten

Leuchten: Gerät ist betriebsbereit.

Kaffee- oder Tee-Taste

Leuchtet: Brühvorgang läuft.

Blinkt: Aufheizen, Programmierung der Kaffeemenge läuft.

Lungo-Taste und Tee-Taste blinken: Ausdampfprogramm läuft.

Reinigungs-Taste

Pulsierend: Energiesparbetrieb aktiv.

Leuchtet blau: Wassermangel.

Blinkt rot (während des Bezugs): Maschine entkalken.

Blinkt violett: Entkalkungsvorgang läuft.

Blinkt violett/rot: Entkalkungsvorgang durch Netzunterbruch abgebrochen. Maschine spülen.

Key illumination

All keys

Light up: Device is now ready for use.

Coffee or tea key

Lights up: Brewing.

Flashing: Warm-up, programming of coffee quantity in progress.

Lungo key and tea key flash: Steam out in progress.

Cleaning key

Flickering: Energy-saving mode active.

Lights up blue: Lack of water.

Flashes red (during preparation): Descale the machine.

Flashes purple: Descaling in progress.

Flashes purple/red: Disconnecting from the mains will stop the descaling process. Flush machine.

Iluminación de los botones

Todos los botones

Encendidos: aparato listo para funcionar.

Botón de café o té

Encendido: precalentamiento.

Parpadea: calentar, programación de la cantidad de café.

Botón Lungo y botón deté parpadean: Programa de purga de vapor en curso.

Botón de limpieza

Intermitente: modo de ahorro de energía activado.

Encendido con luz azul: cantidad de agua.

Parpadea con luz roja (durante el suministro): Descalcificar la máquina. Parpadea con luz violeta: descalcificación en curso.

Parpadea con luz violeta/roja: Descalcificación cancelada por interrupción del suministro eléctrico. Lavar la máquina.

Inbetriebnahme

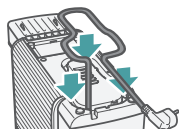
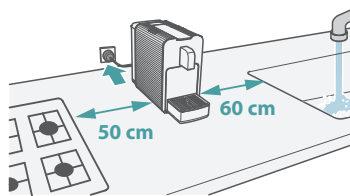

- ▶ Gerät auf trockene, wasserfeste und wärmebeständige Standfläche stellen.
- ▶ Gerät nicht direkt auf Marmor oder Holz stellen (Gefahr von Kaffee-/Entkalkerflecken).
- ▶ Abstand von 60 cm zu Spülbecken und 50 cm zu offenem Feuer einhalten.
- ▶ Zu langes Netzkabel auf der Unterseite in die Kabelhalterung stecken.

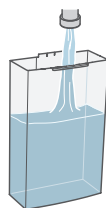
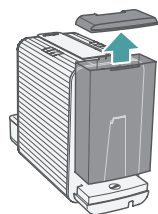

- ▶ Wassertank reinigen und mit kaltem Wasser füllen.
 - ▶ Netzstecker in eine geerdete Steckdose einstecken.
- Die Reinigungs-Taste  pulsirt.
- ▶ Beliebige Taste drücken.
 - ▶ Leitungen spülen (→ S. 19).

Starting up

- ▶ Place the machine on a dry surface that is waterproof and heat-proof.
- ▶ Do not place the machine directly on marble or wood (risk of coffee or descaler stains).
- ▶ Maintain a distance of 60 cm from the sink and 50 cm from an open flame.
- ▶ If the power cable is too long, use the cable holder on the underside.

- ▶ Clean the water tank and fill with cold water.
 - ▶ Insert power plug in an earthed socket.
- The cleaning key  flickers.
- ▶ Press any key.
 - ▶ Flush out piping (→ page 19).

Puesta en funcionamiento

- ▶ Coloque el aparato sobre una superficie seca, estable, impermeable y resistente al calor.
- ▶ No coloque el aparato directamente sobre una superficie de mármol o madera (riesgo de manchas de café o descalcificador).
- ▶ Guarde una distancia de 60 cm del fregadero y mantenga la máquina a 50 cm alejada de una fuente de calor o fuego.

- ▶ Si el cable de alimentación es demasiado largo, el excedente se puede guardar en el portacable en la parte inferior del aparato.
- ▶ Limpie el depósito de agua, y llénelo con agua fría.

- ▶ Enchufe la clavija de red a una toma de corriente con toma de tierra.

El botón de limpieza  se enciende intermitente.

- ▶ Pulse el botón deseado.
- ▶ Lavar el circuito (→ PAG. 19).

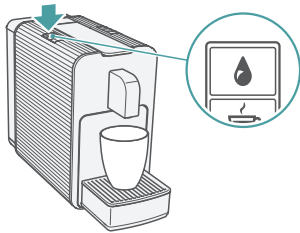

Ist die Temperatur des Gerätes unter 5 °C oder sehr hoch, kann sie nicht gestartet werden und alle Tasten blinken schnell.

Temperatur des Gerätes unter 5 °C:

- ▶ Gerät 30 Minuten bei Zimmertemperatur aufwärmen lassen.

Temperatur des Gerätes sehr hoch:

- ▶ Gerät abkühlen lassen.

If the temperature of the machine is below 5 °C or is very high, the machine cannot be started and all keys will flash rapidly.

Temperature of the machine under 5°C:

- ▶ Allow the machine to warm up for 30 minutes at room temperature.

Temperature of the machine very high:

- ▶ Allow the machine to cool down.

El aparato no puede ponerse en funcionamiento si su temperatura es inferior a 5 °C o demasiado alta y todos los botones parpadean rápidamente.

Temperatura del aparato inferior a 5 °C:

- ▶ Deje que se caliente el aparato a una temperatura ambiente durante 30 minutos.

Temperatura del aparato demasiado alta:

- ▶ Deje que se enfríe el aparato.

Leitungen spülen

- ▶ Tasse unter Auslauf stellen.
- ▶ Reinigungstaste  drücken. Der Spülvorgang startet.
- ▶ Mindestens 2 Tassen spülen.

Falls der Spülvorgang nicht beginnt:

- ▶ Wassertank herausnehmen und erneut aufsetzen.
- ▶ Reinigungstaste  drücken.

Flush out piping

- ▶ Place a cup under the output.
 - ▶ Press the cleaning key .
- The flushing process starts.
- ▶ Flush at least 2 cups.

If the flushing process does not start:

- ▶ Remove the water tank and re-insert.
- ▶ Press the cleaning key .

Lavar el circuito

- ▶ Coloque la taza debajo de la salida.
 - ▶ Pulse el botón de limpieza .
- Se inicia el ciclo de lavado.
- ▶ Lavar al menos 2 tazas.

En caso de que no se inicie el ciclo de lavado:

- ▶ Extraiga el depósito de agua y vuelva a colocarlo.
- ▶ Pulse el botón de limpieza .

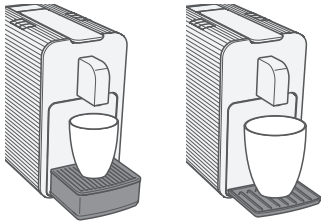

Kaffee oder Tee beziehen

Pro Tasse Kaffee oder Tee wird eine Kapsel benötigt.

- ▶ Nach längeren Pausen Leitungen spülen.
- ▶ Bei großen Tassen Abtropfschale abnehmen
- ▶ Tasse unter Auslauf stellen.

Tipps:

- Crema – Je näher die Tasse am Auslauf steht, desto schöner wird die Crema.
- Tasse vorwärmen – Einen Ristretto ohne Kapsel ausgeben.

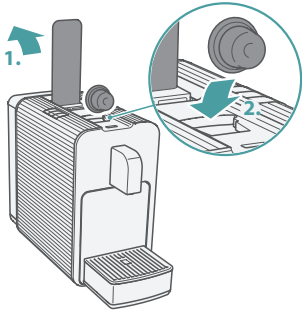

Kapsel laden

- ▶ Bedienhebel nach oben schwenken.
- ▶ Kapsel in Kapselschacht fallen lassen.
- ▶ Bedienhebel nach unten schwenken.

Die Kapsel wird aufgestochen.

Coffee or tea preparation

One capsule is required for each cup of coffee or tea.

- ▶ After long pauses, flush out the piping.
- ▶ For large cups, remove the drip tray
- ▶ Place a cup under the output.

Tips:

- Crema – The closer the cup is to the outlet, the better the crema.
- Preheat the cup – Press the ristretto key (without capsule) and fill the cup with water.

Load capsule

- ▶ Push the operating lever upwards.
- ▶ Drop the capsule into the opening.
- ▶ Pull the operating lever downwards to pierce the capsule.

Preparar un café o un té

Se necesita una cápsula por taza de café o té.

- ▶ Lave el circuito si no ha utilizado la máquina durante un tiempo prolongado.
- ▶ En caso de utilizarse tazas grandes, extraer la bandeja de goteo.
- ▶ Coloque la taza debajo de la salida.

Consejos:

- Crema – Cuanto más cerca esté la taza a la salida, mejor aspecto tendrá la crema.
- Precalentar la taza – Preparar un café ristretto sin cápsula.

Introducir una cápsula

- ▶ Levante la palanca hacia atrás.
- ▶ Deje caer la cápsula en el porta-cápsulas.
- ▶ Vuelva a bajar la palanca. La cápsula se perfora.

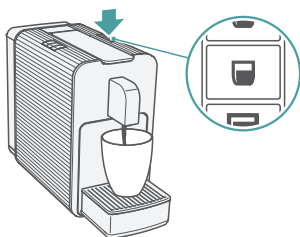

Kaffee ausgeben

- ▶ Kaffee-Taste drücken:
 - ☑ Ristretto: kleine Tasse (30 ml)
 - ☑ Espresso: mittlere Tasse (50 ml)
 - ☑ Lungo: grosse Tasse (110 ml) (Werkseinstellung)

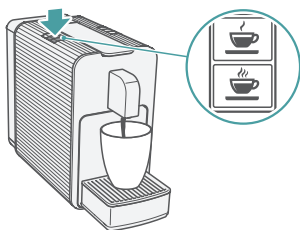

Tee ausgeben

- ▶ Tee-Taste drücken:
 - ☑ Mild: grosse Tasse (150 ml), kurz ziehend, tiefere Temperatur (85 °C), z.B. Schwarztee
 - ☑ Stark: grosse Tasse (150 ml), lang ziehend, höhere Temperatur 89 °C, z.B. Früchtetee.

Die Teeausgabe (stark) stoppt für 7 Sekunden damit der Tee ziehen kann. Danach wird die Ausgabe fortgesetzt.

- ▶ Vor und nach der Teeausgabe die Leitungen spülen, damit sich die Aromen nicht vermischen (→ S. 19).

Coffee output

- ▶ Press the coffee key:
 - ☑ Ristretto: small cup (30 ml)
 - ☑ Espresso: medium cup (50 ml)
 - ☑ Lungo: large cup (110 ml) (default settings)

Tea output

- ▶ Press the tea key:
 - ☑ Mild: large cup (150 ml), short brew time, lower temperature (85°C), e.g. black tea
 - ☑ Strong: large cup (150 ml), long brew time, high temperature 89°C, e.g. fruit tea.

The output of strong tea stops for 7 seconds to allow the tea to brew. The output then continues.

- ▶ Before and after making tea, flush out the piping so that the flavours do not get mixed up (→ page 19).

Preparar un café

- ▶ Pulse el botón de café:
 - ☑ Ristretto: taza pequeña (30 ml)
 - ☑ Espresso: taza mediana (50 ml)
 - ☑ Lungo: taza grande (110 ml) (ajuste de fábrica)

Preparar un té

- ▶ Pulse el botón de té:
 - ☑ Suave: taza grande (150 ml), menos tiempo de reposo, menor temperatura (85 °C), por ejemplo, té negro
 - ☑ Fuerte: taza grande (150 ml), más tiempo de reposo, mayor temperatura (89 °C), por ejemplo, té de frutas.

La preparación del té (fuerte) se detiene durante 7 segundos para que el té pueda reposar. Después de esta pausa, vuelve a salir café.

- ▶ Realice un lavado del circuito antes y después de preparar un té. De este modo evitará que se mezclen los aromas. (→ PAG. 19).

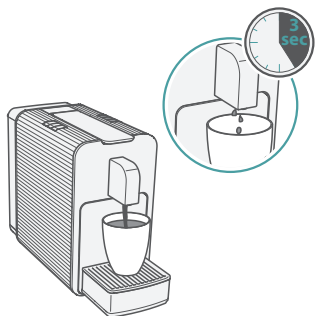

Aroma-Entfaltungspause

Durch die Aroma-Entfaltungspause entfaltet Ihr Kaffee mehr Aroma.

Bei Kaffeemengen bis zu 80 ml und bei starkem Tee wird zunächst eine kleine Menge Kaffee bzw. Tee ausgegeben.

Dann beginnt die «Vorbrühpause» und die Ausgabe stoppt für 3 Sekunden (Kaffeebezug) bzw. 7 Sekunden (Teebezug).

Danach wird die Ausgabe fortgesetzt. Die Ausgabe stoppt automatisch oder vorzeitig durch erneutes Drücken der Taste.

Die Vorbrühpause ist abhängig von der Ausgabemenge und nicht an einzelne Tasten gebunden.

Bei der Programmierung der Kaffee-Tasten (→ S. 24) bleibt die Vorbrühpause bis 80 ml Ausgabemenge bestehen. Bei Ausgabemengen über 80 ml wird keine Vorbrühpause durchgeführt.

Bei der Tee-Taste (stark) wird die Vorbrühpause unabhängig von der Ausgabemenge durchgeführt.

Preinfusion function

The preinfusion function gives your coffee more aroma.

For coffee quantities up to 80 ml and for strong tea, at first only a small quantity of coffee or tea is output.

The "pre-brewing pause" function starts and the output stops for 3 seconds (coffee output) or for 7 seconds (tea output).

The output then continues.

Output stops automatically or press the key again to stop earlier.

The pre-brewing pause function depends on the output quantity and is not associated with the individual keys.

When the coffee keys (→ page 24) the pre-brewing pause remains unchanged for output quantities up to 80 ml. For output quantities over 80 ml, pre-brewing pause is not carried out.

For the (strong) tea key the pre-brewing pause is performed irrespective of the output quantity.

Pausa para realzar el aroma

Con la función de pausa para realzar el aroma conseguirá obtener un café con más sabor.

Para cafés con cantidades de llenado de hasta 80 ml y en el caso del té fuerte, saldrá en primer lugar una pequeña cantidad de café o té.

Seguidamente se inicia una «pausa de preinfusión» y la preparación se detiene durante 3 segundos (preparación de café) o 7 segundos (preparación de té).

Después de esta pausa, vuelve a salir café.

La salida se interrumpe automáticamente, o bien puede interrumpirla antes de tiempo si vuelve a pulsar el botón.

La pausa de preinfusión depende la cantidad y no está vinculada a la función de los diferentes botones.

En el caso de la programación de los botones de café (→ PAG. 24) se mantiene la pausa de preinfusión para una cantidad de llenado de hasta 80 ml. Con cantidades de llenado superiores a 80 ml no se realiza ninguna pausa de preinfusión.

En el caso del botón de té (fuerte) la pausa de preinfusión se lleva a cabo independientemente de la cantidad de llenado.

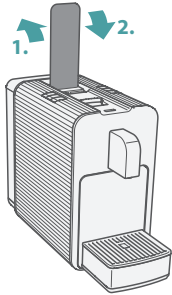

Kapsel auswerfen

Tip: Nachtropfen verhindern – Kapsel direkt nach dem Kaffeebezug auswerfen.

- ▶ Bedienehebel nach oben schwenken. Um ein Feststecken von Kapseln zu verhindern, werden diese mit einem kurzen Wasserstoß entfernt und ein kurzer Brummton ist zu hören. Die gebrauchte Kapsel fällt in den Kapselbehälter.
- ▶ Bedienehebel ganz nach unten schwenken.

Vorsicht! Verletzungsgefahr durch Aufstechspitzen in der Maschine!

- ▶ Kapsel vorsichtig nach unten drücken.

Wasserstand-Kontrolle

Der Wassertank ist mit einem Wasserstandssensor ausgestattet, der die Kaffee-/Teeausgabe bei leerem Tank automatisch stoppt.

Nur die Kaffee- oder Tee-Tasten leuchten, die mit dem aktuellen Wasserstand zubereitet werden können.

Reicht die Wassermenge nicht mehr für den Bezug aller Getränke, leuchtet die Reinigungstaste  blau.

- ▶ Wassertank füllen.

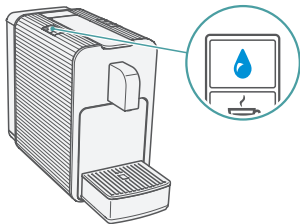

Eject capsule

Tip: To prevent drips from the outlet – eject the capsule after the coffee output.

- ▶ Push the operating lever upwards. To prevent capsules becoming stuck, they are ejected with a short burst of water, during which a brief humming sound can be heard. The used capsule drops into the capsule container.
- ▶ Pull operating lever down.

Caution! Risk of injury due to sharp opening point inside the machine!

- ▶ Push capsule down carefully.

Water level monitoring

The water tank is equipped with a water level sensor, which automatically stops the coffee/tea output when the tank is empty.

Only the coffee or tea keys light up, which can be prepared with the current water level.

If the water quantity is no longer sufficient for preparing all the drinks, the cleaning key  lights up blue.

- ▶ Fill up the water tank.

Expulsión de la cápsula

Consejo: Evitar que siga goteando café – Expulse la cápsula inmediatamente después de preparar el café.

- ▶ Levante la palanca hacia atrás. Para evitar que las cápsulas queden adheridas, se separan con un golpe de agua y se escucha un zumbido. La cápsula usada cae en el depósito de cápsulas.
- ▶ Vuelva a bajar la palanca completamente.

¡Cuidado! ¡Peligro de lesiones por piezas puntiagudas en la máquina!

- ▶ Empujar la cápsula con cuidado hacia abajo.

Control del nivel de agua

El depósito de agua tiene un sensor de nivel de agua que interrumpe automáticamente la salida de té/café cuando el depósito está vacío.

Solo se encienden los botones de té o café que se pueden preparar con el nivel de agua actual.

Si ya no se alcanza la cantidad de agua para el suministro de todas las bebidas, se enciende el botón de limpieza en color  azul.

- ▶ Llene el depósito de agua.

Ausgabemenge programmieren

Die Ausgabemenge kann für jede Taste angepasst werden.

Die Werkseinstellungen sind:



☐ Ristretto: 30 ml

☐ Espresso: 50 ml

☐ Lungo: 110 ml

☐ Tee (mild), ☐ Tee (stark): 150 ml

Die programmierbare Ausgabemenge ist für Kaffee 30–250 ml und für Tee 50–300 ml.

- ▶ Tasse unter Auslauf stellen.
- ▶ Falls die Reinigungs-Taste  blau leuchtet, Wassertank auffüllen.
- ▶ Kapsel laden.
- ▶ Die zu programmierende Taste (z. B. Espresso ) mindestens 3 Sekunden gedrückt halten, bis sie 3 x schnell blinkt.
- ▶ Taste wieder loslassen.
Getränk wird ausgegeben.

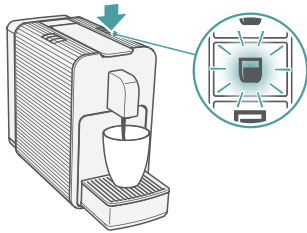

Programming output quantities

The output quantities can be adjusted for each key.

The default settings are:



☐ Ristretto: 30 ml

☐ Espresso: 50 ml

☐ Lungo: 110 ml

☐ Tea (mild), ☐ Tea (strong): 150 ml

The programmable output quantity is 30-250 ml for coffee and 50-300 ml for tea.

- ▶ Place a cup under the output.
- ▶ If the cleaning key  lights up blue, fill the water tank.
- ▶ Load capsule.
- ▶ Hold down the key to be programmed (e.g. espresso ) for at least 3 seconds, until it flashes rapidly three times.
- ▶ Release the key.
The drink will be output.

Programación de la cantidad de llenado

La cantidad de llenado puede programarse para cada botón.

Los ajustes de fábrica son:



☐ Ristretto: 30 ml

☐ Espresso: 50 ml

☐ Lungo: 110 ml

☐ Té (suave), ☐ Té (fuerte): 150 ml

La cantidad de llenado programable es de 30–250 ml para café y de 50–300 ml para té.

- ▶ Coloque la taza debajo de la salida.
- ▶ Si el botón de limpieza  se enciende con luz azul, rellene el depósito de agua.
- ▶ Introduzca una cápsula.
- ▶ Mantenga pulsado el botón a programar (p. ej. Espresso ) durante al menos 3 segundos, hasta que el botón parpadee rápidamente 3 veces.
- ▶ Vuelva a soltar el botón.
La bebida sale.

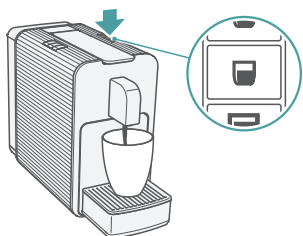

- ▶ Sobald die gewünschte Menge in der Tasse ist: Die zu programmierende Taste (z. B. Espresso ☑) erneut drücken.

Die Kaffeeausgabe stoppt. Alle Tasten leuchten.

Die neue Mengenprogrammierung wurde übernommen.

Wenn der Wassertank während der Programmierung leer läuft:

- ▶ Programmierung mit vollem Wassertank wiederholen.

- ▶ When your cup is full enough: Press the key to be programmed (e.g. espresso ☑) again. Coffee output stops. All keys light up. The new programmable quantity setting is applied.

If the water tank empties during programming:

- ▶ Repeat the programming with a full water tank.

- ▶ Cuando haya salido la cantidad deseada en la taza: Vuelva a pulsar el botón a programar (p. ej. Espresso ☑).

Deja de salir café. Todos los botones de encienden.

Se ha guardado la nueva programación de cantidades.

Si el depósito de agua se queda sin agua durante la programación:

- ▶ repita la programación con el depósito lleno.

Programmierung zurücksetzen

- ▶ Netzstecker ziehen.
- ▶ Reinigungs-Taste ☉ gedrückt halten und Netzstecker wieder einstecken.
- ▶ Taste loslassen.

Reinigungs-Taste ☉ blinkt 3 × schnell. Die Werkseinstellung wurde wiederhergestellt.

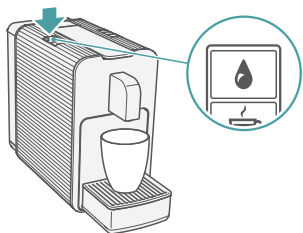

Programming reset

- ▶ Pull out the power plug.
- ▶ Hold down the cleaning key ☉ and re-insert power plug.
- ▶ Release the key.

Cleaning key ☉ flashes rapidly three times. The default settings are restored.

Anular la programación

- ▶ Desenchufe la clavija de red.
- ▶ Mantenga pulsado el botón de limpieza ☉ y vuelva a enchufar la clavija de red.
- ▶ Suelte el botón.

El botón de limpieza ☉ parpadeará rápidamente 3 veces. Se ha restablecido el ajuste de fábrica.

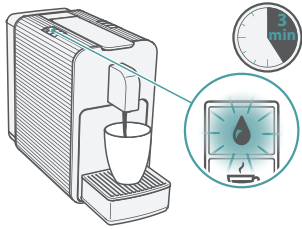



Energiesparbetrieb

Wenn das Gerät nicht benutzt wird, wechselt sie in den Energiesparbetrieb.

Die Reinigungs-Taste  pulsiert (leuchtet langsam hell / dunkel).

Nach weiteren 3 Minuten Inaktivität schaltet sich die Maschine automatisch aus.

Die Reinigungs-Taste  erlischt.

Tipp: Gerät ausschalten – Tee-Taste (stark)  und Lungo-Taste  gleichzeitig drücken.

Reinigung für beste Kaffeequalität

Bei der Zubereitung von Kaffee lagern sich Kalkrückstände von Wasser sowie Kaffeeöle und -fette in den Leitungen des Gerätes ab.

Diese Rückstände wirken sich negativ auf den Geschmack des Kaffees aus.

Durch regelmässiges Entkalken können diese Rückstände gelöst werden.

Bei verkalktem Gerät erlischt der Garantieanspruch.



Energy-saving mode

When the machine is not being used, it switches to energy-saving mode.

The cleaning key  flickers (slowly light/dark).

After another 3 minutes of inactivity, the machine automatically switches off.

The cleaning key  light goes out.

Tip: To switch off the machine – Press the tea key (strong)  and the Lungo key  simultaneously.

Cleaning for the best coffee quality

When preparing coffee, deposits of water as well as coffee oils and fats are left behind in the piping of the machine.

These residues have a negative effect on the coffee taste.

Regular descaling of the machine can remove these residues.

Machines which are calcified invalidate the warranty.



Modo de ahorro de energía

El aparato cambiará al modo de ahorro de energía mientras no se utilice.

El botón de limpieza  se enciende intermitentemente (se enciende claro/oscuro lentamente).

Después de otros 3 minutos de inactividad, la máquina se apagará automáticamente.

Se apaga el botón de limpieza .

Consejo: Apagar el aparato – Pulse al mismo tiempo el botón de té (fuerte)  y el botón Lungo .

Limpieza para obtener una calidad de café óptima

Con la preparación de café se van adhiriendo en los conductos del aparato residuos de cal del agua, así como aceites y grasas contenidos en el café.

Estos residuos tienen un efecto negativo sobre el sabor del café.

Efectuando regularmente una descalcificación se pueden eliminar dichos residuos.

Los daños causados en el aparato por los residuos de cal no están cubiertos por la garantía.

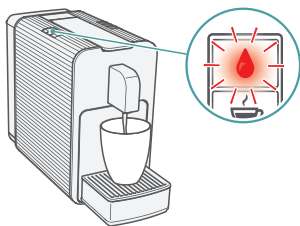

Entkalken

Nach 40 l Kaffee- oder Teegetränken blinkt die Reinigungs-Taste während der Ausgabe rot.

- ▶ Gerät umgehend entkalken.

Achtung! Nur Entkalker für Kaffeemaschinen verwenden. Keinen Essig verwenden.

Achtung! Entkalkungsmittel kann gesundheitsschädlich sein. Wassertank und Gerät immer gut spülen.

- ▶ Entkalker nach Herstellerangaben mischen und in Wassertank füllen.
- ▶ Alle Kapseln aus dem Gerät entfernen.
- ▶ Abtropfschale entfernen.

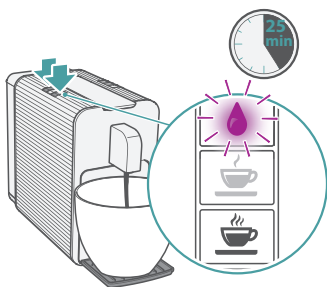
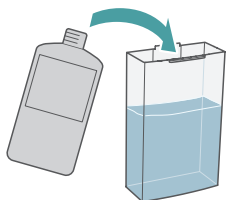

- ▶ Grosses Gefäß (min. 0,8 l) unter den Auslauf stellen.
- ▶ Reinigungs-Taste und Tee-Taste (stark) gleichzeitig drücken.

Die Reinigungs-Taste blinkt violett, der Entkalkungsvorgang startet. Der Vorgang dauert 25 Minuten.

- ▶ Wenn die Reinigungs-Taste violett leuchtet, Wassertank spülen, mit Wasser füllen und einsetzen.

Descaling

After 40 l of coffee or tea, the cleaning key flashes red during the output.

- ▶ Descalce the machine thoroughly.

Attention! Only use descalers for coffee machines. Never use vinegar.

Attention! Descaling fluid can be a health hazard. Always thoroughly rinse the water tank and appliance.

- ▶ Mix the descaler with water according to the manufacturer's instructions and fill the water tank.
- ▶ Remove all capsules from the machine.
- ▶ Remove drip tray.

- ▶ Place a large bowl (min. 0.8 litres) under the output.

- ▶ Press the cleaning key and tea key (strong) simultaneously.

The cleaning key flashes purple, the descaling process starts.

This process takes approximately 25 minutes.

- ▶ If the cleaning key lights up purple, rinse water tank, fill with water and replace.

Descalcificación

Después de 40 l de café/té parpadea el botón de limpieza con luz roja durante la preparación.

- ▶ Descalcificar el aparato de inmediato.

¡Atención! Utilice únicamente productos descalcificadores aptos para máquinas de café. No utilice vinagre.

¡Atención! El descalcificador puede ser nocivo para la salud. Enjuagar siempre a fondo el depósito de agua y el aparato.

- ▶ Prepare la mezcla del descalcificador conforme a las indicaciones del fabricante y viértalo en el depósito de agua.
- ▶ Extraiga todas las cápsulas del aparato.
- ▶ Retire la bandeja de goteo.

- ▶ Coloque un recipiente grande (mín. 0,8 l) debajo de la salida.

- ▶ Pulse al mismo tiempo el botón de limpieza y el botón de té (fuerte).

El botón de limpieza con luz violeta, comienza la descalcificación.

Esta operación dura 25 minutos.

- ▶ Cuando el botón de limpieza se enciende con luz violeta, enjuague el depósito de agua, llénelo con agua y colóquelo.

- ▶ Auffanggefäß leeren und unter den Auslauf stellen.

- ▶ Reinigungs-Taste  drücken.

Der Spülvorgang startet und die Reinigungs-Taste  blinkt violett.

Nach ca. 3 Minuten, wenn der Wassertank leer ist, leuchtet die Reinigungs-Taste  blau.



- ▶ Wassertank füllen und einsetzen.

Das Gerät ist betriebsbereit.

Nach einer Netzunterbrechung während des Entkalkungsvorgangs blinkt die Reinigungs-Taste  violett/rot.

- ▶ Leitungen spülen (→ S. 19).

Achtung! Entkalkungsvorgang nur unterbrechen, wenn keine Entkalkungsmittel im Wassertank ist.

- ▶ Reinigungs-Taste  und Tee-Taste (stark)  gleichzeitig drücken um den Entkalkungsvorgang abzubrechen.

Pflege

Vorsicht! Vor jeder Reinigung Netzstecker ziehen!

Achtung! Gerät niemals in Wasser tauchen!
Nicht unter fließendem Wasser reinigen!



- ▶ Empty the descaler fluid bowl and place it under the output.

- ▶ Press the cleaning key .

The flushing process starts and the cleaning key  flashes purple.

If the water tank is empty, after 3 minutes the cleaning key  lights up blue.



- ▶ Fill water tank and insert.

The device is now ready for use.

If power is interrupted during descaling, the cleaning key  flashes purple/red.

- ▶ Flush out piping (→ page 19).

Attention! Interrupt the descaling process only if there is no descaling fluid in the water tank.

- ▶ To interrupt the descaling process, press the cleaning key  and (strong) tea key  simultaneously.

Care

Caution! Always pull out the power plug first before cleaning!

Attention! Never immerse the machine in water!
Never wash under running water!

- ▶ Vacíe el recipiente de recogida, y colóquelo debajo de la salida.

- ▶ Pulse el botón de limpieza .

Se inicia el ciclo de lavado y el botón de limpieza  parpadea con luz violeta.

Transcurridos unos 3 minutos, cuando el depósito de agua está vacío, se enciende el botón de limpieza en color  azul.



- ▶ Llenar y colocar el depósito de agua.

El aparato está listo para funcionar.

Tras una interrupción del suministro eléctrico durante la descalcificación, el botón de limpieza parpadea en color  violeta / rojo.

- ▶ Lavar el circuito (→ PAG. 19).

¡Atención! Interrumpir el proceso de descalcificación solo cuando ya no quede descalcificador en el depósito de agua.

- ▶ Pulse al mismo tiempo el botón de limpieza  y el botón de té (fuerte)  para interrumpir la descalcificación.

Cuidados

¡Cuidado! ¡Desenchufe la clavija de red de la toma de corriente antes de cada limpieza!

¡Atención! ¡Jamás sumerja el aparato en agua!

¡No limpie la máquina de café lavándola bajo el grifo de agua!

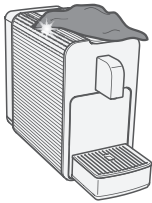

- ▶ Gerät und Auslauf mit feuchtem Tuch reinigen. Nicht trockenreiben oder scheuernde Reinigungshilfsmittel verwenden.

- ▶ Clean the machine and output with a damp cloth. Never rub dry or use abrasive detergents.

- ▶ Limpie el aparato y la salida con un paño húmedo. No seque la máquina frotando, ni utilice productos limpiadores abrasivos.

Abtropfschale, Kapselbehälter und Wassertank täglich leeren

Der Kapselbehälter fasst ca. 10–12 Kapseln und der Restwasserbehälter ca. 150 ml Restwasser (entspricht ca. 12 Bezügen).

Empty the drip tray, capsule container and water tank daily

The capsule container holds approx. 10-12 capsules and the drainage tank approx. 150 ml residual water (equivalent to approx. 12 beverages).

Vacíe diariamente la bandeja de goteo, depósito de cápsulas y depósito de agua

El depósito de cápsulas puede recoger aprox. 10–12 cápsulas y el depósito de agua residual aprox. 150 ml de agua (aprox. 12 preparaciones).

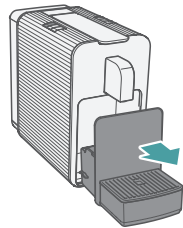

- ▶ Abtropfschale leicht anheben und nach vorne ziehen.
- ▶ Abtropfgitter abnehmen und reinigen.
- ▶ Kapselbehälter nach oben abziehen.
- ▶ Kapselbehälter leeren und reinigen.
- ▶ Restwasserbehälter leeren und reinigen.
- ▶ Kapselbehälter, Restwasserbehälter und Abtropfschale in umgekehrter Reihenfolge wieder in das Gerät einsetzen.
- ▶ Wassertank leeren und reinigen.

- ▶ Lift the drip tray slightly and pull it forward.
- ▶ Remove the drain grill and clean.
- ▶ Pull capsule container upward.
- ▶ Empty the capsule container and clean.
- ▶ Empty the drainage tank and clean.
- ▶ Reinsert the capsule container, drainage tank and the drip tray into the machine.
- ▶ Empty the water tank and clean.

- ▶ Suba ligeramente la bandeja de goteo y tire de ella hacia delante.
- ▶ Retire la bandeja de goteo y límpiela.
- ▶ Retire hacia arriba el depósito de cápsulas.
- ▶ Vacíe y limpie el depósito de cápsulas.
- ▶ Vacíe y limpie el depósito de agua residual.
- ▶ Vuelva a colocar en el aparato el depósito de cápsulas, el depósito de agua residual y la bandeja de goteo en el orden inverso al descrito arriba.
- ▶ Vacíe y limpie el depósito de agua.

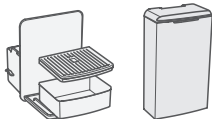

Die Maschinenteile sind nicht spülmaschinenfest!

The machine components are not dishwasher safe!

¡Las piezas de la máquina no pueden lavarse en el lavavajillas!



Transport / Lagerung

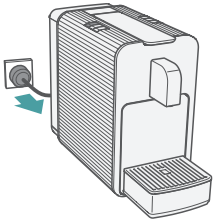

Beim Transportieren und Lagern darf sich kein Wasser in dem Gerät befinden.

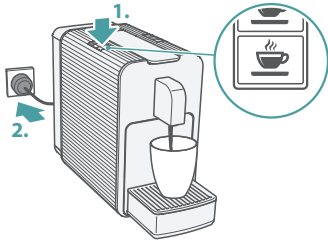

- ▶ Kapsel auswerfen (→ S. 23).
- ▶ Kapselbehälter leeren und reinigen (→ S. 28).
- ▶ Kapselbehälter einsetzen.
- ▶ Netzstecker ziehen.
- ▶ Wassertank entleeren und wieder einsetzen.



- ▶ Tasse unter Auslauf stellen.
- ▶ Tee-Taste (stark)  gedrückt halten und Netzstecker wieder einstecken.
- ▶ Tee-Taste (stark)  nach ca. 2 Sekunden wieder loslassen.

Die Pumpe läuft und die Tee-Taste (stark)  sowie die Lungo-Taste  blinken. Das Restwasser wird aus dem Gerät befördert.



Sobald die Pumpe stoppt, erlöschen die Tasten und das Entleeren ist abgeschlossen.



- ▶ Netzstecker ziehen.
- ▶ Gerät abkühlen lassen.
- ▶ Gerät in der Originalverpackung an einem trockenen, staubfreien und für Kinder unzugänglichen Ort aufbewahren.
- ▶ Bei der nächsten Verwendung zuerst die Leitungen spülen.

Transport / storage

During transport and storage, no water must be present in the machine.

- ▶ Eject capsule (→ page 23).
- ▶ Empty the capsule container and clean (→ page 28).
- ▶ Insert the capsule container.
- ▶ Pull out the power plug.
- ▶ Empty the water tank and replace it.

- ▶ Place a cup under the output.
- ▶ Hold down the tea key (strong)  and re-insert power plug.
- ▶ Release the tea key (strong)  after approx. 2 seconds.

The pump starts and the tea key (strong)  and the Lungo key  flash. The residual water is pumped out of the machine.



As soon as the pump stops, the key lights extinguish and emptying out is finished.



- ▶ Pull out the power plug.
- ▶ Allow the machine to cool down.
- ▶ Store the machine in the original packaging in a dry, dust-free place, out of reach of children.
- ▶ Flush out the machine and piping before using again.

Almacenamiento/ transporte

Para transportar o almacenar el aparato no puede quedar agua en el aparato.

- ▶ Expulsar la cápsula (→ PAG. 23).
- ▶ Vacíe y limpie el depósito de cápsulas (→ PAG. 28).
- ▶ Colocar el depósito de cápsulas.
- ▶ Desenchufe la clavija de red.
- ▶ Vacíe y vuelva a colocar el depósito de agua.

- ▶ Coloque la taza debajo de la salida.
- ▶ Mantenga pulsado el botón de té (fuerte)  y vuelva a enchufar la clavija de red.
- ▶ Tras aprox. 2 segundos, vuelva a soltar el botón de té (fuerte) .

La bomba empieza a funcionar y el botón de té (fuerte)  así como el botón Lungo  parpadean. Se evacúa el agua residual del aparato.

En cuanto se detenga la bomba, se apagan los botones y habrá finalizado el vaciado de la máquina.

- ▶ Desenchufe la clavija de red.
- ▶ Deje que se enfríe el aparato.
- ▶ Guarde el aparato dentro de su embalaje original en un lugar seco, sin polvo y fuera del alcance de los niños.
- ▶ Antes de volver a utilizar la máquina, lave primero el circuito.

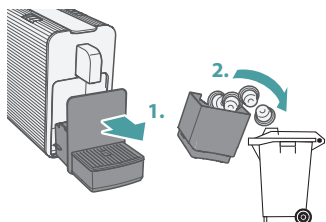

Entsorgung

- Gebrauchte Kapseln und ausgediente Geräte gemäss den örtlichen Vorschriften entsorgen.

Ausgediente Geräte können bei einer Verkaufsstelle kostenlos abgegeben werden.

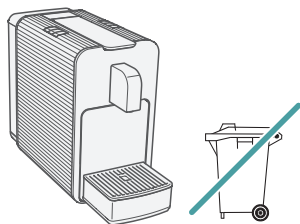

Technische Daten

Parameter	Wert
Nennspannung	220–240 V, 50/60 Hz
Nennleistung	1455 W
Energiesparbetrieb Verbrauch	0,3 W
Abmessungen (mm) (B × H × T)	130 × 232 × 330
Gerätengewicht	3,0 kg
Volumen Wassertank	0,8 l

Disposal

- Dispose of used capsules and worn-out machines according to the regulations in your country.

Worn-out machines can be returned to your dealer for professional disposal free of charge.

Technical data

Parameter	Value
Rated voltage	220–240 V, 50/60 Hz
Rated power	1455 W
Energy-saving mode	0.3 W
Dimensions (mm) (W × H × D)	130 × 232 × 330
Weight	3.0 kg
Water tank capacity	0.8 litres

Eliminación

- Deseche las cápsulas usadas y los aparatos inservibles conforme a las disposiciones locales vigentes.

Los aparatos inservibles pueden entregarse sin coste alguno en un punto de venta.

Datos técnicos

Parámetro	Valor
Tensión nominal	220–240 V, 50/60 Hz
Potencia nominal	1455 W
Consumo en el modo de ahorro de energía	0,3 W
Dimensiones (mm) (an. × al. × p.)	130 × 232 × 330
Peso	3,0 kg
Capacidad del depósito de agua	0,8 l

Störung

Wenn Sie eine Störung nicht mit Hilfe der folgenden Übersicht beheben können, wenden Sie sich an die nächste Servicestelle.

Das Gerät darf nur durch die Servicestelle repariert werden.

Durch nicht fachgerechte Reparaturen und Verwenden von Ersatzteilen von Drittherstellern kann keine Haftung für eventuelle Schäden übernommen werden und die Garantie erlischt.

Vorsicht! Bei Störungen, defektem Gerät oder Verdacht auf Defekt nach einem Sturz sofort Netzstecker ziehen.

Troubleshooting

If this troubleshooting guide does not help you solve your problem, please contact your nearest service centre.

Repairs may only be carried out by an authorized service centre.

No liability will be accepted for any damage due to unprofessional repairs and use of non-original spare parts, which may endanger the user and will render the guarantee null and void.

Caution! Immediately disconnect the power supply to faulty or defective appliances or in case of suspected defect after a fall.

Anomalía

Si no puede solucionar un problema con ayuda de la siguiente tabla, diríjase por favor al punto de venta más cercano.

Solo está permitido reparar el aparato por un servicio técnico de posventa autorizado.

Se rechaza toda responsabilidad y se extingue el derecho de garantía por los daños debidos a reparaciones no efectuadas correctamente o por la utilización de piezas de repuesto no originales.

¡Cuidado! Si la máquina no funciona o funciona mal, si presenta un defecto o se ha caído, desenchufe inmediatamente el cable de la toma de corriente.

Störung / Troubleshooting / Anomalía

Abhilfe

Remedial action

Solución

Kaffeeausgabe / Teeausgabe (stark) wird unterbrochen
Coffee output / (strong) tea output are interrupted

Se interrumpe la salida de café / salida de té (fuerte)

Auslauf tropft vereinzelt
Occasional drips from the outlet
Salen algunas gotas por la salida

Auslauf tropft dauernd
Water drips continuously from the outlet

La salida gotea permanentemente

Die Aroma-Entfaltungspause unterbricht die Kaffeeausgabe / Teeausgabe (stark) (→ S. 22).

Gebrauchte Kapsel in Gerät.
▶ Kapsel auswerfen (→ S. 23).

Gerät verkalkt.
▶ Gerät entkalken (→ S. 27).

The pre-infusion function interrupts the coffee output / (strong) tea output (→ page 22).

Used capsule in machine.
▶ Eject capsule (→ page 23).

Machine calcified.
▶ Descale the machine (→ page 27).



La pausa para realzar el aroma interrumpe la salida de café / salida de té (fuerte) (→ PAG. 22).

Hay una cápsula usada en el aparato.
▶ Expulsar la cápsula (→ PAG. 23).

Sarro en el aparato.
▶ Descalcificar el aparato (→ PAG. 27).

Störung / Troubleshooting / Anomalía	Abhilfe	Remedial action	Solución
Keine Funktion Not working No funciona	Netzstecker nicht eingesteckt. ▶ Netzstecker einstecken.	Power plug not inserted. ▶ Insert power plug.	La clavija de red no está enchufada. ▶ Enchufar la clavija de red a la toma.
	Tasten blockiert. ▶ Netzstecker aus- und nach 10 Sekunden wieder einstecken.	Keys blocked. ▶ Pull out power plug and reinsert after 10 seconds.	Botones bloqueados. ▶ Desenchufar la clavija de red y, tras 10 segundos, volver a enchufarla.
Kapsel hängt im Schacht Capsule remains in opening La cápsula se queda atascada en el portacápsulas	▶ Kapsel auswerfen (→ S. 23) .	▶ Eject capsule (→ page 23) .	▶ Expulsar la cápsula (→ PAG. 23) .
Pumpe ist sehr laut Pump sounds very loud La bomba hace demasiado ruido	Wassertank leer. ▶ Wassertank füllen und einsetzen.	Water tank empty. ▶ Fill water tank and insert.	El depósito de agua está vacío. ▶ Llenar y colocar el depósito de agua.
Programmierte Tassenmenge stimmt nicht Cup filling not as programmed La cantidad de llenado de la taza no es la programada	Wassertank leer. ▶ Wassertank füllen und einsetzen. Programmierung verändert. ▶ Programmierung wiederholen (→ S. 24).	Water tank empty. ▶ Fill water tank and insert. Programming changed. ▶ Repeat programming (→ page 24).	El depósito de agua está vacío. ▶ Llenar y colocar el depósito de agua. Se ha cambiado la programación. ▶ Repetir la programación (→ PAG. 24).
	Gerät verkalkt. ▶ Gerät entkalken (→ S. 27).	Machine calcified. ▶ Descale the machine (→ page 27).	Sarro en el aparato. ▶ Descalcificar el aparato (→ PAG. 27).
Kaffee / Tee schmeckt sauer Coffee/tea tastes sour El café/té tiene un sabor ácido	Nach Entkalkung nicht genügend gespült. ▶ Leitungen spülen (→ S. 19).	Inadequate flushing after descaling. ▶ Flush out piping (→ page 19).	No se ha lavado suficientemente la máquina después de la descalcificación. ▶ Lavar el circuito (→ PAG. 19).

Störung / Troubleshooting / Anomalía	Abhilfe	Remedial action	Solución
<p>Nach leer gelaufenem Wassertank wird kein Wasser angezogen</p> <p>No water sucked in after tank was empty</p> <p>El depósito de agua está completamente vacío y la máquina no aspira agua</p>	<p>Gebrauchte Kapsel in Gerät.</p> <ul style="list-style-type: none"> ▶ Kapsel auswerfen (→ S. 23). ▶ Leitungen spülen (→ S. 19). ▶ Nach 30 Minuten ohne Kapsel nochmal versuchen. ▶ Wenn Gerät ansaugt: Gerät entkalken (→ S. 27). ▶ Wenn Gerät nicht ansaugt: an Servicestelle wenden. 	<p>Used capsule in machine.</p> <ul style="list-style-type: none"> ▶ Eject capsule (→ page 23). ▶ Flush out piping (→ page 19). ▶ Try again without capsule after 30 minutes. ▶ If water is sucked in: Descale the machine (→ page 27). ▶ If still no water sucked: contact service centre. 	<p>Hay una cápsula usada en el aparato.</p> <ul style="list-style-type: none"> ▶ Expulsar la cápsula (→ PAG. 23). ▶ Lavar el circuito (→ PAG. 19). ▶ Volver a intentar al cabo de 30 minutos sin insertar una cápsula. ▶ Si el aparato aspira agua: Descalcificar el aparato (→ PAG. 27). ▶ Si el aparato no aspira agua: contactar con el servicio técnico de posventa.
<p>Lange Ristretto-/Espresso/Tee-Durchlaufzeit</p> <p>Long ristretto / espresso / tea processing time</p> <p>Salida de ristretto / espresso / té más lenta</p>	<p>Die Vorbrühpause verlängert die Kaffeeausgabe / Teeausgabe (stark) für volles Aroma.</p>	<p>The pre-infusion pause prolongs the coffee output / (strong) tea output for a full aroma.</p>	<p>La función de preinfusión aumenta el tiempo de salida del café / salida de té (fuerte) para obtener un aroma más intenso.</p>
<p>Lange Kaffee-Durchlaufzeit</p> <p>Long coffee output time</p> <p>Salida de café más lenta</p> <p>Alle Tasten blinken</p> <p>All keys flash</p> <p>Todos los botones parpadean</p>	<p>Tee-Tasten sind nicht zum Kaffeebrühen geeignet.</p> <ul style="list-style-type: none"> ▶ Kaffee-Tasten verwenden. ▶ 30 Minuten warten. <p>Wenn das Problem weiterhin besteht:</p> <ul style="list-style-type: none"> ▶ An Servicestelle wenden. 	<p>Tea keys are not suitable for coffee brewing.</p> <ul style="list-style-type: none"> ▶ Use coffee keys. ▶ Wait 30 minutes. <p>If the problem persists:</p> <ul style="list-style-type: none"> ▶ Contact service centre. 	<p>Los botones de té no son adecuados para preparar café.</p> <ul style="list-style-type: none"> ▶ Use los botones de café. ▶ Esperar 30 minutos. <p>Si el problema no se ha solucionado:</p> <ul style="list-style-type: none"> ▶ Contactar con el servicio técnico de posventa.
<p>Gerät erzeugt Brummtton beim Öffnen des Bedienhebels.</p> <p>The appliance makes a humming sound when the operating lever is opened.</p> <p>El aparato emite un zumbido al abrir la palanca.</p>	<p>Gebrauchte Kapsel wird mit einem Wasserstoss aus Kapselschacht entfernt.</p> <ul style="list-style-type: none"> ▶ Gerät wie gewohnt bedienen. 	<p>A used capsule is being ejected from the opening with a short burst of water.</p> <ul style="list-style-type: none"> ▶ Use the appliance as normal. 	<p>La cápsula usada se suelta con un golpe de agua.</p> <ul style="list-style-type: none"> ▶ Utilizar el aparato normalmente.

Störung / Troubleshooting / Anomalía	Abhilfe	Remedial action	Solución
Keine / wenig Kaffeeausgabe No coffee output, or insufficient output No sale café/sale poco café	Wassertank leer. ▶ Wassertank füllen und einsetzen.	Water tank empty. ▶ Fill water tank and insert.	El depósito de agua está vacío. ▶ Llenar y colocar el depósito de agua.
	Kapsel defekt. ▶ Neue Kapsel verwenden. ▶ Bedienhebel bis zum Anschlag nach unten schwenken.	Defective capsule. ▶ Insert a new one. ▶ Close operating lever as far as the stop.	La cápsula está defectuosa. ▶ Usar una cápsula nueva. ▶ Bajar la palanca hasta el tope.
	Bedienhebel nicht vollständig geschlossen. ▶ Bedienhebel bis zum Anschlag schliessen.	Operating level not fully closed. ▶ Close operating lever as far as the stop.	La palanca no se ha bajado completamente. ▶ Baje la palanca hasta el tope.
	Gerät verkalkt. ▶ Gerät entkalken (→ S. 27).	Machine calcified. ▶ Descale the machine (→ page 27).	Sarro en el aparato. ▶ Descalcificar el aparato (→ PAG. 27).
	Wasser aus Enthärtungsanlage verwendet (verlängert Durchlaufzeit). ▶ Enthärtungsanlage kontrollieren / einstellen oder Wasser vor Enthärtungsanlage verwenden.	Use water from softening device (increased processing time). ▶ Monitor/adjust softening device or use water before it passes through the device.	Se usó agua del equipo ablandador de agua (duración de ciclo más larga). ▶ Controlar/ajustar el equipo ablandador de agua o utilizar agua tomada antes del equipo ablandador de agua.
	Pumpe defekt. ▶ An Servicestelle wenden.	Pump defective. ▶ Contact service centre.	Bomba defectuosa. ▶ Contactar con el servicio técnico de posventa.
	Auslauf verstopft durch häufige Teeausgabe. ▶ Auslauf monatlich mit Zahnstocher reinigen.	Outlet blocked through frequent tea output. ▶ Clean outlet monthly with toothpick.	La salida está tapada debido a la preparación frecuente de té. ▶ Limpie la salida mensualmente con un palillo de dientes.
Reinigungs-Taste  leuchtet Cleaning key  lights up Se enciende el botón de limpieza 	Wassertank ist leer. ▶ Wassertank auffüllen	Water tank is empty. ▶ Fill up the water tank	El depósito de agua está vacío. ▶ Rellene el depósito de agua

cremesso

Quickstart Guide

