



cremesso
CAPSULE SYSTEM

**VIVA
B6**

USER MANUAL



Congratulations on choosing the **Cremesso** system! It will give you the greatest pleasure – capsule by capsule. In a few seconds your **Cremesso VIVA B6** will conjure up all kinds of perfectly prepared beverages: the first-class **Cremesso** coffee and tea selection meets even your most discriminating demands. We thank you for your confidence in **Cremesso**, and wish you many years of enjoyment with **Cremesso**.

At www.cremesso.com you can download this manual in PDF format and get the latest information on the **Cremesso** capsule system.

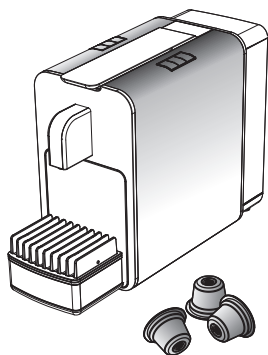

Contents

– For your safety	3
– Machine parts and controls	6
– Key functions	7
– Preparation/startup	8
– Your first coffee or tea	10
– Energy-saving mode	13
– Programming the coffee/tea quantity	14
– Cleaning/maintenance/descaling	
– Capsule container and drip tray	16
– Empty the water tank	17
– Rinse and vent the machine and piping	18
– Cleaning the machine	19
– Descaling function	20
– Storage/Transport	22
– Troubleshooting	24
– Disposal/technical data	26
– Key colours/displays	27

*En choisissant le système **Cremesso**, vous avez opté pour un café de la plus haute qualité, capsule après capsule. La machine **Cremesso VIVA B6** vous prépare en quelques secondes de délicieuses boissons, grâce à un riche assortiment de café et de thé qui saura combler tous vos désirs. Nous vous remercions de votre confiance et vous souhaitons d'intenses moments de plaisir avec **Cremesso**.*

*Vous trouverez d'autres informations sur le système à capsules **Cremesso**, ainsi que ce mode d'emploi en PDF, à l'adresse www.cremesso.com*

Sommaire

– <i>Pour votre sécurité</i>	3
– <i>Parties et commandes de l'appareil</i>	6
– <i>Fonctions des touches</i>	7
– <i>Préparation/Mise en route</i>	8
– <i>Le premier café/thé</i>	10
– <i>Mode économie d'énergie</i>	13
– <i>Programmer la quantité de café/thé</i>	14
– Nettoyage/Entretien/Détartrage	
– <i>Réceptacle à capsules et bac égouttoir</i>	16
– <i>Vider le réservoir</i>	17
– <i>Rinçage et purge des circuits</i>	18
– <i>Nettoyage de l'appareil</i>	19
– <i>Fonction détartrage</i>	20
– <i>Rangement/Transport</i>	22
– <i>Problèmes: contrôles/solutions</i>	24
– <i>Élimination/Données techniques</i>	26
– <i>Couleur des touches/Affichage</i>	27

Du har valt att njuta av kaffe på riktigt med ditt val av **Cremesso** systemet - kapsel efter kapsel. Ditt **Cremesso Viva B6** system trolrar fram olika perfekt bryggda kaffedrycker inom några sekunder: det utsökta **Cremesso** kaffe-/te sortimentet tillgodoser alla dina önskemål.

Vi tackar för ditt förtroende och önskar dig trevliga kaffestunder med **Cremesso**.

På www.cremesso.com hittar du denna guide som PDF och de senaste nyheterna om **Cremesso** kapselsystemet.

Innehållsförteckning

– För din säkerhet	3
– Apparatus delar och manöverorgan	6
– Knappfunktioner	7
– Förberedelse/ idrifttagning	8
– Din första kopp kaffe/te!	10
– Energiesparläge	13
– Programmera kaffe-/temängden	14
– Rengöring/Underhåll/Avkalkning	
– Kapselbehållare/droppskål	16
– Töm vattenbehållaren	17
– Rengöra och avlufta ledningar	18
– Rengöra maskinen	19
– Avkalkningsfunktion	20
– Förvaring/transport	22
– Fel: Kontroll/åtgärd	24
– Kassering/Tekniska data	26
– Knappfärger/-visningar	27

For your safety



First read this entire operating manual, and keep it in a safe place for other users.

To avoid damage, only use genuine Cremesso capsules with this machine.

Intended use: This appliance may only be used as described in this manual. Using it for other purposes is abusive and dangerous.

Danger of electric shock! Never immerse the machine in water or any other liquid.

Connect only to a properly grounded power point (220-240 V) protected by at least a 10 A fuse. To make sure that the machine is switched off, remove the plug from the power point.

Always pull out the power plug before:

- relocating the machine
- cleaning or maintenance
- long periods of disuse

Never clamp or run the power cable over sharp corners or edges: Danger of electric shock!

Damaged power cables may only be replaced at the customer service centre.

Never touch the power plug/cable or the machine with damp or wet hands. Never unplug by pulling the power cable; always pull out the plug.

If you need an extension cable, make sure it is suitable for your machine (3-pole grounded, and at least 1.5 mm² conductor cross-section), and lay the cable to avoid tripping.

We recommend connecting the machine via an FI circuit breaker. Consult a specialist if in doubt.

Danger of scalding! Never move the machine during operation!

Never operate the machine without water. A permanent water supply connection is not allowed.

Water softening devices can influence processing time.

Pour votre sécurité

Avant tout, bien lire le présent mode d'emploi et le conserver en lieu sûr pour d'éventuels futurs utilisateurs. Pour éviter tout dommage, n'utiliser avec cette machine que des capsules originales Cremesso.

Utilisation: l'appareil ne doit être utilisé qu'aux fins décrites dans ce mode d'emploi. Toute autre utilisation est incorrecte et représente un danger.

Ne jamais plonger l'appareil dans l'eau ou tout autre liquide: risque de décharge électrique.

L'appareil ne doit être branché qu'à une prise de terre (220-240 V) avec protection de 10 A minimum. Seul le fait de débrancher l'appareil garantit l'absence de courant électrique.

Débrancher impérativement l'appareil:

- avant de le déplacer
- avant tout nettoyage/entretien
- en cas de non-utilisation prolongée

Ne pas faire passer le cordon sur un angle/une arête vive, ne pas le coincer: risque de décharge électrique.

Pour éviter tout risque, seul le service après-vente est habilité à remplacer les cordons endommagés.

Ne jamais toucher la fiche/le cordon d'alimentation et l'appareil avec les mains humides ou mouillées. Débrancher l'appareil en maintenant la fiche, jamais en tirant sur le cordon.

Si vous utilisez une rallonge, veillez à ce qu'elle soit compatible avec l'appareil (3 pôles avec terre, section de 1.5 mm² min.), et qu'on ne puisse pas trébucher sur le cordon. Il est conseillé d'utiliser une prise de sécurité avec disjoncteur différentiel «FI». En cas de doute, contactez un spécialiste.

Ne jamais déplacer l'appareil en fonctionnement: risque de brûlures!

Ne jamais utiliser l'appareil sans eau. Ne pas le brancher sur le réseau hydrique. Les adoucisseurs d'eau peuvent modifier la vitesse d'arrivée de l'eau.

För din säkerhet

Läs bruksanvisningen fullständigt och spara den för senare användare.

Enheten får bara användas med Cremesso kapslar, i annat fall kan skador uppstå på apparaten.

Användningsområde: Denna apparat får endast användas på det sätt som står beskrivet i bruksanvisningen. Andra användningar är otillåtna och kan medföra fara.

Sänk aldrig ner apparaten i vatten eller andra vätskor: Risk för elektriska stötar.

Enheten får endast anslutas till ett jordat uttag (220-240 V) med en säkring på minst 10 A. Säker fränkoppling från nätet kan endast garanteras om nätsladden är urkopplad.

Dra alltid ur stickproppen ut vägguttaget:

- Före eventuell omplacering eller flytt av maskinen
- Före rengöring eller underhåll

– Före längre perioder då maskinen inte används

Nätsladden får aldrig hänga över kanter eller hörn, eller klämmas: Risk för elektriska stötar

För att undvika risker får en skadad nätsladd endast bytas av servicecenter.

Vidrör ej stickpropp/elsladd eller apparat med fuktiga eller våta händer. Dra alltid i stickproppen och inte i sladden.

Om en förlängningsladd är nödvändig se då till att den är lämplig för maskinen (3-polig med jord och min 1.5 mm² i kabelarea). Se till att sladden inte utgör en snubbelrisk.

Vi rekommenderar att du ansluter maskinen via en jordfelsbrytare. Om du är osäker, fråga en fackman.

Maskinen får aldrig flyttas när den är i drift: Skållningsrisk!

Använd aldrig apparaten utan vatten.

En fast vattenanslutning är otillåten.



For your safety

Danger of burning! Never touch very hot parts of the machine (e.g. brew unit during operation).

Danger of scalding! Do not touch the coffee or water jets.

Danger of scalding: Never start the machine when the operating lever is open. Do not move the operating lever when the machine is still under pressure making tea or coffee.

Do not insert fingers or hands under the operating lever: Danger of crushing!

Do not insert fingers or hands in the capsule holder. Danger of burning/cutting!

The machine location must meet the following requirements:

- Place on a dry, stable and level surface that is waterproof and heat-proof
- At least 60 cm (2 feet) away from sink and taps
- Only use in dry rooms

Do not use the machine in case of:

- faulty operation
- damaged power cable
- after falling or other damage

In such cases immediately have the machine checked and repaired if necessary at the customer service centre

Never:

- place the machine directly on marble surfaces, untreated or oiled woodwork (risk of non-removable coffee or descaler stains; no claims will be entertained in such cases)
- cover the machine or place it directly beneath a power socket
- place the machine on flammable or meltable objects or surfaces
- on hot surfaces or nearer than 50 cm to open flames (same applies to the power cable!)

Pour votre sécurité

Durant le fonctionnement de l'appareil, ses éléments (ex. dispositif d'ébullition) sont brûlants: ne pas toucher! L'eau/le café qui s'écoule est brûlant: risque de brûlures! Ne pas démarrer l'appareil tant que le levier n'est pas abaissé: risque de brûlures!

Ne pas actionner le levier de chargement tant que l'appareil est sous pression et que le café/thé continue de s'écouler: risque de brûlures!

Ne pas mettre les doigts/mains sous le levier de charge: risque de pincement!

Ne pas mettre les doigts dans le porte-capsules: il est bouillant et comporte des pointes.

Consignes pour placer l'appareil:

- *placer l'appareil sur une surface sèche, plane, stable, résistante à la chaleur et aux liquides*
- *maintenir une distance de 60 cm entre tout évier ou robinet*
- *n'utiliser la machine qu'en lieu sec*

Ne pas utiliser l'appareil en cas de:

- *dysfonctionnement et cordon endommagé*
- *chute de l'appareil ou autre dommage*

Dans l'un de ces cas, faire immédiatement contrôler et réparer l'appareil par le service après-vente

Ne pas placer l'appareil:

- *directement sur une surface en marbre, en bois non traité ou traité à l'huile (risque de taches indélébiles de café ou de détartrant; aucune réclamation possible dans ce cas)*
- *sous une prise de courant*
- *sur une surface ou un objet inflammable ou craignant la chaleur*
- *sur une surface chaude ou à proximité de flammes libres (idem pour le cordon): maintenir une distance de 50 cm min.*
- *ne pas couvrir l'appareil*
- *ne pas stocker l'appareil à une température infé-*

För din säkerhet

Vattenmjukgörare kan påverka genomströmningstiden.

Under drift kan olika komponenter av maskinen som t.ex. bryggenheten bli mycket varma: Vidrör dem inte!

Vätskan som rinner ut är mycket het: Skällningsrisk!

Starta inte apparaten, så länge spaken är öppen: Skällningsrisk!

Använd inte spaken så länge enheten fortfarande är trycksatt och kaffe-/teutmatningen inte är klart: Skällningsrisk!

Håll inte fingrar eller handen under manöverspaken: Risk för personskador!

Håll inte fingrarna i kapselschaktet: Hett och spetsiga föremål!

Vid val av användningsställe ska följande punkter beaktas:

- Placera enheten på en torr, stabil, jämn, vatten- och värmetålig yta
- Placera minst 60 cm bort från diskho och vattenkran
- Använd endast i torra utrymmen

Använd inte maskinen om:

- det föreligger störning eller fel i maskinen
- elsladden är skadad
- om maskinen har ramlat ner eller om det finns andra skador på maskinen

I sådana fall ska maskinen omedelbart kontrolleras och repareras av serviceverkstad

Maskinen ska inte:

- stå direkt på marmorskivor, obehandlad eller inojat trä (risk för kaffe- eller avkalkningsfläckar som inte går bort; garanti gäller inte vid eventuella skador)
- placeras direkt under ett vägguttag
- placeras på brandfariga, smältbara anordningar eller köksskåp

For your safety



– To prevent frost damage, do not store the machine at temperatures below 5 °C (e.g. in caravans)

Never open or dismantle the machine.

Pull out the power plug and allow the machine to cool down completely before cleaning and/or maintenance.

Only use cleaning and descaling agents recommended by the manufacturer.

Descaling fluid can be a health hazard. Avoid contact with eyes, skin and other surfaces.

To prevent damage, never use replacement parts or accessories not recommended by the manufacturer.

Persons who in view of the level of their physical, sensory or mental capacities, or their lack of experience or knowledge, are not in a position to use the equipment with safety, may not use this machine without supervision or instruction by a responsible person.

Children more than 8 years old may use this appliance but only under supervision or after instruction and fully understanding the associated risks and dangers.

Children must not play with this appliance because they cannot know the dangers involved.

Keep this appliance and power cable away from children younger than 8.

Cleaning and user maintenance must not be done by children unless they are aged 8 or more and under supervision.

This appliance is intended for household and for similar applications such as:

- kitchens for use by shop, office and other employees
- on farms
- for hotel, motel and apartment customers
- in boarding houses

Pour votre sécurité

rieure à 5 °C (par ex. dans une caravane): l'eau, en gélant, pourrait l'endommager

Ne pas ouvrir ni démonter l'appareil.

Avant tout nettoyage / entretien, débrancher l'appareil et le laisser entièrement refroidir.

Utiliser uniquement des produits d'entretien et détartrants recommandés par le fabricant.

Les produits de détartrage peuvent être nocifs. Éviter tout contact avec les yeux, la peau ou autre surface.

Pour éviter tout dommage, n'utiliser que des pièces de rechange recommandées par le fabricant.

Les personnes qui en raison de leurs capacités psychiques, sensorielles ou mentales, ou de leur inexpérience ou manque de connaissances ne sont pas aptes à utiliser cet appareil en toute sécurité, ne sont pas autorisées à le faire ou uniquement sous surveillance.

Les enfants de plus de 8 ans peuvent utiliser cet appareil uniquement s'ils sont surveillés par un adulte, s'ils savent comment l'utiliser en toute sécurité et s'ils ont pleinement conscience des risques éventuels dus à son utilisation.

Ne pas laisser les enfants jouer avec cet appareil car ils n'ont pas conscience des risques inhérents.

Conserver l'appareil et son cordon d'alimentation hors de portée des enfants de moins de 8 ans.

Le nettoyage et l'entretien de l'appareil ne doivent pas être effectués par des enfants, à moins qu'ils n'aient plus de 8 ans et soient sous surveillance.

Cet appareil est réservé à un usage domestique courant, ou à d'autres utilisations telles que:

- par les employés dans les cuisines des magasins, bureaux et autres lieux commerciaux;
- dans les domaines agricoles;
- par les clients d'hôtels, motels et autres établissements ou dans les gîtes/pensions

För din säkerhet

– på heta ytor eller nära öppen eld (gäller även elsladden). Ett avstånd på minst 50 cm måste upprätthållas

– övertäckas

– Förvara maskinen inte i temperaturer under 5 °C (t.ex. i husvagn), för att undvika frysskador

Låt apparaten svalna helt före rengöring/underhåll och dra ur stickproppen ur vägguttaget.

Endast sådana rengörings-/avkalkningsmedel som rekommenderats av tillverkaren får användas.

Avkalkningslösningen kan vara hälsovadlig. Undvik kontakt med ögon, hud och ytor.

Användning av reservdelar/tillbehör som inte rekommenderas av tillverkaren kan leda till skador på maskinen eller utrustningen.

Personer som på grund av sin fysiska, sensoriska eller mentala förmåga eller sin oerfarenhet eller okunnighet inte har förmågan att använda enheten på ett säkert sätt, bör inte använda maskinen utan uppsikt eller anvisningar av en ansvarig person.

Denna apparat får användas av barn över 8 år som är under uppsikt eller har instruerats om säker hantering av apparaten och som förstår vilka faromoment som är förknippade med användningen.

Barn får inte leka med apparaten, eftersom de är omedvetna om farorna.

Apparaten inklusive nätetsladd skall hållas utom räckhåll för barn under 8 år.

Rengöring och underhåll får ej utföras av barn, såvida de ej är över 8 år och står under uppsikt.

Denna apparat är avsedd för användning i hemmet eller liknande som t.ex.:

- kök för medarbetare i affärer, på kontor eller liknande
- I lantbruksanläggningar
- Av gäster på hotell, motell och andra boendeformer
- frukostpensioner

1. Machine parts and controls

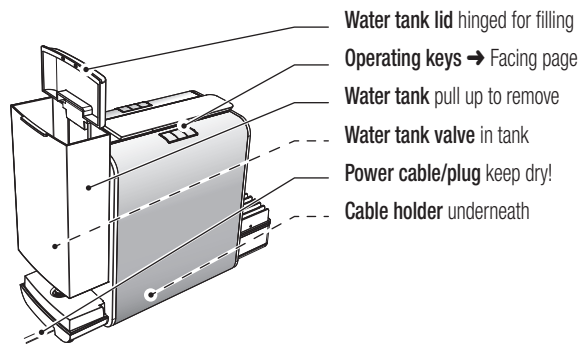
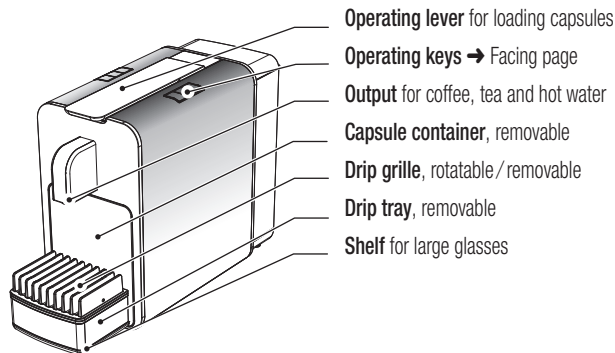

Parties et commandes de l'appareil

Levier pour charger la capsule
Commandes → page suivante
Écoulement pour café, thé et eau chaude
Réceptacle capsules amovible
Grille écoulement réversible/àmovible
Bac égouttoir amovible
Repose-tasse pour grandes tasses

Couvercle réservoir articulé pour remplissage
Commandes → page suivante
Réservoir, s'enlève par le haut
Soupape du réservoir
Câble/fiche maintenir secs
Porte-câble sous l'appareil

Apparatens delar och manöverorgan

Manöverspak för laddning av kapslar
 Kontrollknappar → omstående sida
 Munstycke för kaffe, te och hett vatten
 Kapselbehållare avtagbar
 Droppgaller, svängbart/borttagbart
 Droppskål, borttagbar
 Hållare för stora glas

Vattenbehållarlock tages av för påfyllning
 Kontrollknappar → omstående sida
 Vattenbehållare dra ur uppåt
 Vattenbehållarventil i behållaren
 Nätsladd/stickpropp hålles torr
 Kabelhållare på undersidan

2. Key functions

Coffee/tea output:

- **Keys flashing** → warm-up, prebrewing, programming mode
- **All keys alight** → ready for coffee/tea output
- **One key alight white** → brewing coffee or tea → page 27



Cleaning key: flushes/cleans piping (= white). Prevents taste residues when changing between tea and coffee. Before changing press key → page 11. Changes according to operating mode; details → page 27

Mild Tea: Large cup (150 ml). Fast-brew tea at lower water temperature, e.g. black tea (about 85 °C)

Strong Tea: Large cup (150 ml). Slow-brew tea at high water temperature (about 89 °C), e.g. fruit tea. Output at intervals



Ristretto: small cup (30 ml) with pre-brewing function

Espresso: medium cup (50 ml) with pre-brewing function

Lungo: big cup (110 ml)

The pre-brewing function for a special taste: Coffee with little water (30-80 ml) is automatically pre-brewed. The pump starts briefly **and then pauses**. This function depends on the amount of water and therefore works with all keys that are programmed to 30-80 ml water quantity. → p. 14. Larger water quantities (from 80 ml upwards), are continuously delivered.

Fonctions des touches

Écoulement du café/thé:

- **Les touches clignotent** → *chauffe, pré-infusion, mode programmation*
- **Touches allumées (toutes)** → *machine prête à l'emploi*
- **Une touche devient blanche** → *écoulement du café/thé* → page 27

Touche nettoyage: *purge/rinçage des circuits (= blanc). Pour éviter d'influencer le goût lorsqu'on passe du café au thé (ou vice versa). Avant changement, appuyer sur la touche* → page 11. *S'alume en fonction des différents modes de fonctionnement* → voir p. 27

Thé léger: *grande tasse (150 ml), infusion brève avec eau moins chaude (env. 85 °C), par ex. pour le thé noir*

Thé fort: *grande tasse (150 ml), infusion longue avec eau plus chaude (env. 89 °C), par ex. pour le infusion aux fruits; écoulement à intervalles*

Ristretto: *petite tasse (30 ml), avec fonction pré-infusion*

Espresso: *tasse moyenne (50 ml), avec fonction pré-infusion*

Lungo: *grande tasse (110 ml)*

Fonction pré-infusion pour un goût intense: *automatique en cas de café préparé avec un petit volume d'eau (30-80 ml). La pompe s'arrête brièvement durant l'écoulement. La fonction dépend de la quantité d'eau et fonctionne avec toutes les touches programmées pour un volume de 30-80 ml* → page 14. *Les volumes d'eau plus importants (à partir de 80 ml) s'écoulent sans interruption.*

Knappfunktioner

Kaffe-/te brygning:

- **Knapparna blinkar** → Uppvärmning, förbrygnings, programmeringsläge
- **Knapparna lyser** → Redo eller kaffe-/tebrygning
- **En knapp lyser vitt** → Kaffe/te bryggs → S. 27

Rengöringsknapp: spolar/rengör ledningar (= vitt). Förhindrar smakpåverkan vid byte från kaffe- till tebrygning. Före bytet, tryck knappen → S. 11. Lyser olika beroende på drifttillstånd (detaljer → S. 27)

Mild Tea: stor kopp (150 ml). Te med kort brygningstid och lägre vattentemperatur (ca. 85 °C), t.ex. för svart te

Starkt te: stor kopp (150 ml). Te med lång brygningstid och högre vattentemperatur (ca. 89 °C), t.ex. för frukt te. Dispenserar i intervaller

Ristretto: liten kopp (30 ml), med förbrygningsfunktion

Espresso: mellanstor kopp (50 ml), med förbrygningsfunktion

Lungo: stor kopp (110 ml)

Förbrygningsfunktion: Kaffesorter med liten vattenmängd (30-80 ml), förbryggs automatiskt. Pumpen startar för ett ögonblick **och gör sedan en paus**. På detta sätt kan kaffet utveckla sin fulla smak. Funktionen är beroende av vattenmängden och är aktiv för alla knappar som är programmerade med en vattenmängd på 30-80 ml → S. 14. Större vattenmängder (från 80 ml) dispenserar utan paus.

3. Preparation / startup

Préparation / Mise en route

Förberedelse / Idrifftagande

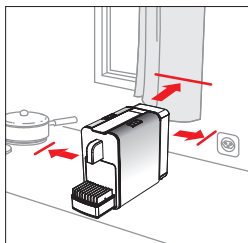

Stand on a dry, stable, water and heat resistant surface. Never directly on marble or wood (risk of coffee or descaling stains)

Choisir une surface plane, stable, sèche, résistante à l'eau et à la chaleur. Ne pas mettre directement sur le bois ou le marbre (risque de taches de café ou détartrant)

Välj torr, stabilt, vattentåligt och värmetåligt underlag. Ställ ej direkt på marmor eller trä (risk för kaffe- /kalkfläckar)

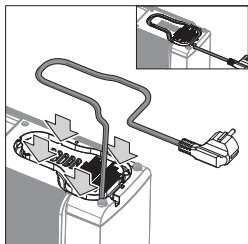

Excessively long power cables can be accommodated in the cable holder underneath

Si le cordon d'alimentation est trop long, il peut être inséré dans le porte-câble sous l'appareil

Om nätkabeln är för lång kan den placeras i kabelhållaren på undersidan

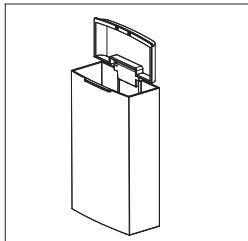

Clean water tank with lukewarm water and household detergent, rinse out and allow to dry

Nettoyer le réservoir à l'eau chaude additionnée de produit vaisselle, le rincer et le laisser sécher

Vattenbehållaren rengöres/spolas med ljummet vatten och lämpligt rengöringsmedel och låts torka

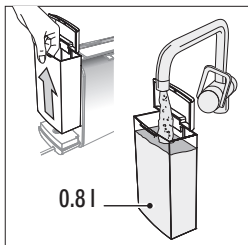

Fill water tank with cold water (max. 0.8 l). Change water daily.
The water tank can be lifted with the handle or by the cover



*Remplir le réservoir d'eau froide (max. 0.8 l).
Changer l'eau tous les jours.
Pour soulever le réservoir, le saisir par sa poignée ou par son couvercle*

Fyll vattenbehållaren med kallt vatten (max. 0.8 l). Byt vatten dagligen.
Vattentanken kan lyftas bort i handtaget eller i locket

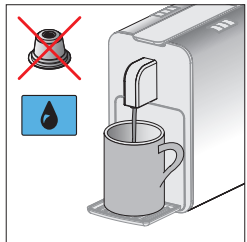
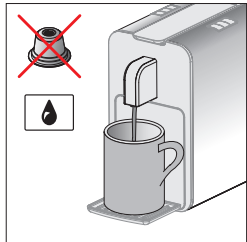
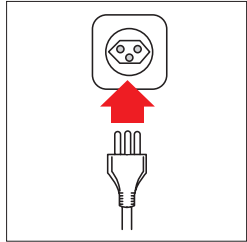
0.8 l



Plug into a grounded power socket



Cleaning key  slowly lights up in light/dark (= Energy saving mode). Press any key or activate operating lever (= all keys light up in white). If the tank is nearly empty, or not inserted, the cleaning key  goes blue as soon as a key or the operating lever is activated → Fill water tank → page 8

Vent/flush piping: Do not load a capsule. Place cup under the output and press cleaning key



If cleaning key  lights up in blue (= no water), check whether the water tank is full and correctly in place. Press the key again (with no capsule inserted). If necessary, repeat the procedure



Brancher l'appareil à une prise de courant avec terre

La touche de nettoyage  clignote lentement clair/sombre (= mode économie d'énergie). Appuyer sur une touche ou actionner le levier (= toutes les touches deviennent blanches). Si le réservoir est presque vide ou mal mis, la touche de nettoyage  devient bleue dès que l'on appuie sur une touche ou actionne le levier → remplir le réservoir → page 8

Evacuation/rinçage des circuits: *ne pas mettre de capsule. Mettre une tasse sous l'embout et appuyer sur la touche de nettoyage *

Si la touche de nettoyage  devient bleue (= pas d'eau), s'assurer que le réservoir contient de l'eau ou qu'il est bien en place. Appuyer de nouveau sur la touche (sans capsule). Si besoin, répéter l'opération

Sätt in stickproppen i ett jordat vägguttag

Om rengöringsknappen  långsamt blir ljus/mörk (=energiparläge), tryck valfri knapp (samtliga knappar lyser vitt). Om vattentanken är nästan tom eller inte på plats, lyser rengöringsknappen  blått när en knapp eller manöverspak aktiveras → Fyll på vattentanken → S. 8

Avlufta/spola ledningarna: Lägg inte i någon kapsel. Ställ koppen under munstycket och tryck rengöringsknappen 

Om nu rengöringsknappen  lyser blått, (= vattenbrist), tryck på knappen igen (utan kapsel). Om så önskas kan du upprepa processen

4. Your first coffee or tea

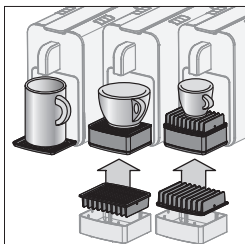

Each cup requires one **Creemesso** capsule. Other capsules will not work. Vent the piping after long pauses → page 18

Place a cup under the nozzle. For cup sizes:

- **Large:** remove trip grille/tray
- **Medium:** drip grille grooves downward
- **Small:** drip grille grooves upward

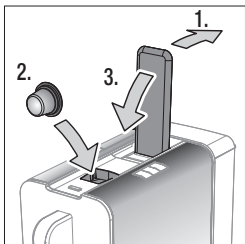

Load capsule: 1. Push lever right back. 2. Let capsule fall squarely into chute. 3. Pull lever right forward (to puncture capsule).

When the machine is cold the pump will start briefly when the operating lever is opened or a key is pressed. This releases forgotten capsules in the chute.

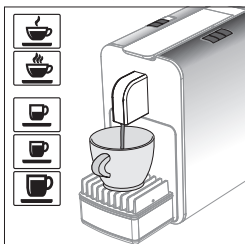

Tea output:

- ☕ **Mild Tea** (large cup, fast-brew at lower temperature, e.g. black tea)
- ☕ **Strong Tea** (large cup, slow-brew, higher temperature, e.g. fruit tea)

Coffee output:

- ☕ **Ristretto** (small cup),
- ☕ **Espresso** (medium cup)
- ☕ **Lungo** (large cup)

Aroma development:

- Dispensing stops for about 3 seconds at ☕ and ☕

When  **lights up, the tank is nearly empty and dispensing is only possible with the white illuminated keys**

Le premier café/thé

*Utiliser une capsule **Creemesso** pour chaque tasse. Ne pas utiliser d'autres capsules. En cas de non utilisation prolongée, purger les circuits → p. 18.*

Placer une tasse sous l'embout. Taille:

- **grande:** ôter la grille/le bac égouttoir
- **moyenne:** rainures de la grille vers le bas
- **petite:** rainures de la grille vers le haut

Charger la capsule: 1. relever complètement le levier. 2. faire tomber une capsule bien droite dans la cavité. 3. rabattre complètement le levier (capsule perforée).

Si l'appareil est froid, la pompe s'enclenchera brièvement dès lors qu'on actionne le levier ou appuie sur une touche. Cela permet de libérer une capsule oubliée dans le logement.

Pour le thé:

- ☕ **thé léger** (grande tasse, infusion brève moins chaude, par ex. pour le thé noir)
- ☕ **thé fort** (grande tasse, infusion lente plus chaude, par ex. pour le thé de fruits)

Pour le café:

- ☕ **Ristretto** (petite tasse),
- ☕ **Espresso** (tasse moyenne)
- ☕ **Lungo** (grande tasse)

Libérer l'arôme:

- Avec les touches ☕ et ☕, l'écoulement s'interrompt 3 secondes.

Quand le symbole  **s'allume, le réservoir est presque vide: seules les boissons signalées par les touches blanches allumées fonctionnent**

Din första kopp kaffe/te!

Du behöver en **Creemesso** kapsel för varje kopp. Andra kapslar kan inte användas. Avlufta om du inte har använt maskinen en längre tid → S. 18.

Ställ koppen under utloppet. För koppstorlek:

- **stor:** Ta bort droppgallret/ droppskålen
- **mellan:** Doppgallrets rännor nedåt
- **liten:** Doppgallrets rännor uppåt

Ladda kapsel: 1. Vrid manöverspaken helt bakåt. 2. Låt kapseln falla rakt ner i kapselfacket. 3. För manöverspaken helt framåt (kapseln punkteras).

När maskinen är kall startar pumpen ett ögonblick när manöverspaken öppnas eller en knapp trycks in. Detta lösgör kapslar som har glömts kvar i facket.

Dispensering av te:

- ☕ **Mild Tea** (stor kopp, kort brygningstid, lägre temperatur, t.ex. svart te)

- ☕ **Strong Tea** (stor kopp, lång brygningstid, högre temperatur, t.ex. frukt te)

Dispensering av kaffe:

- ☕ **Ristretto** (liten kopp),
- ☕ **Espresso** (mellanstor kopp)
- ☕ **Lungo** (stor kopp)

Arombildning:

- När ☕ och ☕ lyser stoppar utmatningen i 3 sekunder.

När  **tänds är tanken nästan tom och det går endast att mata ut med knapparna som lyser vitt**

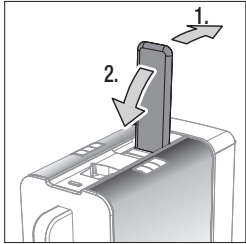

Output stops automatically (or press key again to stop before).

Eject the capsule: 1. Push operating lever right back to eject empty capsule. 2. Pull operating lever right forward.

Tip: eject the capsule immediately to prevent dripping.

L'écoulement s'arrête automatiquement (ou avant si l'on rappele sur la touche).

Oter la capsule: 1. relever le levier vers l'arrière (la capsule tombe dans le réceptacle). 2. rabaisser complètement le levier.

Conseil: une fois la boisson préparée, évacuer directement la capsule pour éviter que l'appareil ne goutte.

Bryggningen avstannar automatiskt (eller i förtid, om man trycker på knappen igen).

Mata ut kapsel: 1. Vrid manöverspaken helt bakåt (använd kapsel faller i kapselbehållaren) 2. Vrid manöverspaken helt framåt.

Tip: Avlägsna kapseln direkt efter användningen för att förhindra att den fortsätter att droppa.

Good to know



If an output flickers white on pressing and the pump does not run, the machine is warming up or making a pre-brewing pause. Output starts afterwards. Output quantities can be individually adjusted → page 14.

Tip: use thick preheated cups for Ristretto and Espresso to keep your coffee warm. *Preheat cup:* fill Ristretto ☞ (without capsule) in cup.

Vent piping: after long pauses (e.g. vacations) the piping must be vented → page 18.

Pre-brewing: For coffee output with little water (30 - 80 ml), the pump stops briefly to pre-brew the coffee for more aroma.

Before changing between coffee and tea: Without capsule, press cleaning key ☞ to flush out piping.

Capsule: The capsule may stick in the opening if it has been there a long time. If so, press a

Bon à savoir

Si une touche d'écoulement clignote blanc lorsqu'on appuie dessus et que la pompe ne démarre pas, cela signifie que la machine est en cours de chauffe ou de pré-infusion. Ensuite l'écoulement démarre. La quantité de café peut être définie individuellement → page 14.

Conseil: pour que votre ristretto ou espresso refroidisse moins vite, utiliser une tasse épaisse préchauffée. *Préchauffer la tasse: laisser s'écouler l'équivalent d'un ristretto ☞ (sans capsule) dans la tasse.*

Purger les circuits: en cas de non utilisation prolongée (ex. vacances), les circuits contiennent de l'air → p. 18.

Pré-infusion: en cas de café préparé avec un petit volume d'eau (30 - 80 ml), la pompe s'interrompt brièvement afin d'obtenir un arôme encore plus intense.

Avant de passer d'une boisson à l'autre: appuyer sur la touche de nettoyage ☞ sans capsule, pour rincer les circuits.

Bra att veta

Om en knapp blinkar vitt efter du tryckt den, indikerar detta uppvärmningsprocessen. Därefter lyser knappen med fast vitt sken och bryggningen startar. Bryggningsmängden kan anpassas individuellt → S. 14.

Tips: Använd förvärmda koppar med tjockt gods vid bryggning av Ristretto och Espresso så att drycken inte svalnar så fort. Förvärma koppen: Brygg en ristretto ☞ i koppen (utan kapsel).

Avlufta ledningarna: Efter en längre period utan användning (semester) kan det ha kommit luft i ledningarna → S. 18.

Förbryggning: Vid kaffesorter med liten vattentäthet (30 - 80ml), stannar pumpen en liten stund för att förbrygga mer smak i kaffet.

Före byte kaffe/te: Tryck på knappen ☞ (ingen kapsel i), för att spola ledningarna.

Kapsel: Kapseln kan fastna om den sitter kvar

Good to know

key or open and close the operating lever (pump starts briefly when the machine is cold). If the capsule is still blocked, push down lightly with a finger (caution: hot sharp opening point inside!). After opening the **operating lever**, water may drain into the tank. This is normal and not a fault. Empty the used **capsule container and drainage tank** after about 8-10 beverages or at least once daily to prevent overflow.

Important:

- Beware of hot coffee/tea: danger of scalding!
- Coffee/tea output is only possible with closed operating lever

Bon à savoir

***Capsule:** une capsule restée longtemps dans le logement peut coller à la paroi. Dans ce cas, appuyer sur une touche ou bien lever et rabaisser le levier de chargement (si l'appareil est froid, la pompe s'enclenche brièvement).. Si la capsule reste coincée, la pousser délicatement vers le bas avec les doigts (attention: l'intérieur est bouillant et comporte des pointes!).*

Une fois le levier relevé, il arrive que de l'eau s'écoule (= normal).

Vider le bac égouttoir et le réceptacle à capsules toutes les 8-10 boissons environ ou au moins une fois par jour, pour éviter qu'ils débordent.

Important:

- Attention au café/thé bouillant: risque de brûlures!
- L'écoulement du café/thé n'est possible que si le levier est abaissé

Bra att veta

en längre period i kapselfacket. Tryck i detta fall på en knapp eller öppna och stäng manöverspaken (om maskinen är kall startar pumpen för ett ögonblick). Om kapseln fortfarande sitter fast ska man trycka ner den försiktigt med ett finger (Se upp, fackets insida är het och innehåller vassa föremål!).

Efter man har öppnat **manöverspaken** kan det fortfarande rinna ut vatten (= inget fel).

Kapselbehållare och droppskål bör tömmas efter ca. 8-10 brygningar eller minst 1 x per dag för att förhindra att de blir överfulla.

Obs:

- Kaffet/teet som rinner ut är hett: Skållningsrisk
- Brygning av kaffe/te är endast möjligt när manöverspaken är stängd

5. Energy-saving mode



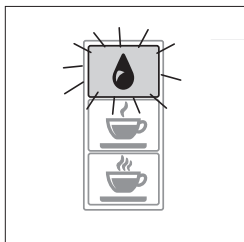

Energy-saving mode activated: Cleaning key  slowly flickers light/dark (white)

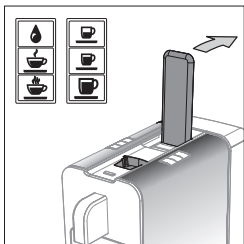

Stop energy-saving mode: Move the operating lever or press any key (keys light up in white)



Good to know





Energy-saving mode is automatically activated if no key is pressed for 60 seconds (key  slowly flickers light/dark). After another 5 minutes the machine shuts down automatically (or immediately by simultaneously pressing keys  and ). The key  extinguishes. To shut it off permanently (e.g. during vacations), pull out the power plug.

Mode économie d'énergie

Mode économie d'énergie activé: la touche de nettoyage  devient lentement clair/sombre (blanc)

Désactiver le mode économie d'énergie: actionner le levier ou appuyer sur la touche désirée (les touches deviennent blanches)

Bon à savoir





Le mode économie d'énergie s'enclenche automatiquement si aucune touche n'est actionnée pendant 60 seconds (la touche  clignote lentement clair/sombre). 5 minutes plus tard, la machine s'éteint automatiquement (ou immédiatement si l'on appuie simultanément sur les touches  et ). La touche  s'éteint. Pour éteindre entièrement l'appareil (par ex. en cas d'absence prolongée), le débrancher.

Energiesparläge

Energiesparläge på: Rengöringsknappen  blir långsamt ljus/mörk (vit)

Avsluta energiesparläge: Rör manöverspaken eller tryck valfri knapp (knapparna lyser vitt)

Bra att veta

Energiesparläge: Aktiveras automatiskt om ingen knapp trycks in på 60 sekunder (= knappen  mörknar/ljusnar långsamt). När ytterligare 5 minuter har gått stänger maskinen av sig automatiskt (eller direkt genom att samtidigt trycka på  och ). Knappen  slocknar. Dra ut nätkontakten för att koppla bort maskinen från elnätet helt och hållet (t.ex. när du är bortrest).



6. Programming the coffee/tea quantity

Programmer la quantité de café/thé

Programmera kaffe-/te mängden

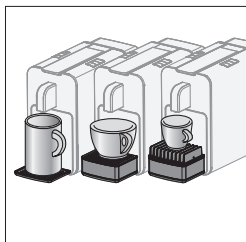

Programming: Place a cup under the output. If the key  lights blue, the tank is empty → fill with water → page 8

Programmation: placer une tasse sous l'embout d'écoulement. Si la touche  devient bleue, le réservoir est vide → le remplir d'eau → page 8

Programmering: Placera en kopp under munstycket. Om rengöringsknappen lyser blått , vattenbehållare tom → fyll på vatten → S. 8

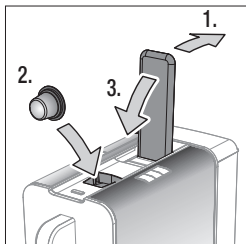



Load capsule: 1. Push the operating lever right back. 2. Drop capsule straight into the opening. 3. Pull operating lever right forward (to puncture capsule)

Charger la capsule: 1. relever complètement le levier. 2. faire tomber une capsule bien droite dans la cavité. 3. rabattre complètement le levier (la capsule est perforée)

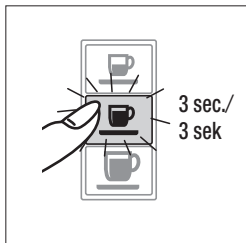
Ladda kapsel: 1. Vrid manöverspaken helt bakåt. 2. Låt kapseln falla rakt ner i kapselfacket. 3. För manöverspaken helt framåt (kapseln punkteras)



Hold down the key to be programmed, e.g.  (min. 3 seconds) until it flickers fast 3 times and then slowly (= heating up).

Appuyer sur la touche à programmer, ex.  pendant au moins 3 sec. jusqu'à ce qu'elle clignote 3 fois rapidement, puis lentement. Ensuite elle clignote lentement (= chauffe)

Knappen som skall programmeras, t.ex.: , **håll intryckt** (min 3 sek.) tills den blinkar snabbt. Därefter blinkar den långsamt (= uppvärmning)

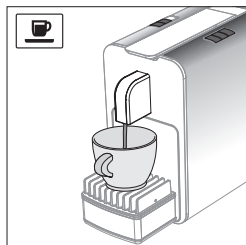

Coffee/tea output starts. When your cup is full enough press the key again – output stops and all keys light up again to confirm the new quantity programming

L'écoulement démarre. Dès que la quantité désirée s'est écoulée dans la tasse, appuyer à nouveau sur la touche (l'écoulement s'arrête et toutes les touches s'allument). Votre nouvelle programmation est maintenant mémorisée

Bryggningen startar. Så snart önskad mängd befinns i koppen tryckes knappen igen (bryggningen avstannar och alla knappar lyser igen)



Good to know

Output quantity on first start-up (= works setting):



Mild Tea 150 ml (= «large» teacup; fast-brew, lower water temperature)



Strong Tea 150 ml (= «large» teacup slow-brew, higher water temperature). Output stops for a few seconds immediately after starting to let the tea brew and develop its full aroma



Ristretto 30 ml (= «small» cup)



Espresso 50 ml (= «medium» cup)



Lungo 110 ml (= «large» cup)

Programmable water quantity:
Coffee 30-250 ml; tea 50-300 ml.

In case of programming error → repeat programming

In case of power failure: the programmed water quantity stays in the memory

No water («Tank empty») : if the tank empties during programming, the previously programmed water quantity remains unchanged
→ fill with water → p. 8 → repeat programming

Bon à savoir

Quantité d'eau écoulee à la 1ère mise en route (paramètres d'usine):



thé léger 150 ml (= «grande» tasse; infusion rapide, eau moins chaude);



thé fort 150 ml (= «grande» tasse, infusion lente, eau plus chaude). *L'écoulement s'arrête quelques secondes juste après le départ, pour laisser le thé infuser et libérer tout son arôme*



Ristretto 30 ml (= «petite» tasse)



Espresso 50 ml (= tasse «moyenne»)



Lungo 110 ml (= «grande» tasse)

Quantité d'eau programmable:
Café 30-250 ml; thé 50-300 ml.

En cas de programmation erronée → répéter l'opération de programmation

Coupure de courant: la quantité d'eau programmée reste en mémoire

Pas d'eau («réservoir vide») : si le réservoir se vide durant la programmation, la quantité d'eau préalablement programmée demeure inchangée → remplir le réservoir → page 8 → refaire la programmation

Bra att veta

Dispenseringsmängd vid det första idrifttagandet (= fabriksinställning):



Mild Tea 150 ml (= «stor» tekopp; kort bryggningstid, lägre vattentemperatur)



Strong Tea 150 ml (= «stor» tekopp; lång bryggningstid, högre vattentemperatur). Dispenseringen avstannar för ett ögonblick omedelbart efter starten för att teet ska få dra och frigöra sina aromer.



Ristretto 30 ml (= «liten» kopp)



Espresso 50 ml (= «mellanstor» kopp)



Lungo 110 ml (= «stor» kopp)

Programmerbar vattenmängd:
Kaffe 30-250 ml och te 50-300 ml.

Vid programmeringsfel → upprepa programmeringen

Vid strömavbrott: den programmerade vattenmängden förblir sparad

Vatten saknas («tanken tom») : om tanken blir tom medan programmeringen pågår, förblir vattenmängden hittills sparad → Fyll på vatten → S. 8 → Upprepa programmeringen

7. Capsule container and drip tray

Réceptacle à capsules et bac égouttoir

Kapselbehållare / droppskål

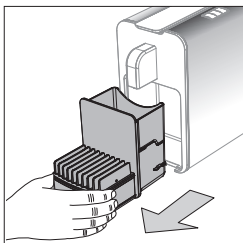

Empty the water tank daily.

Hold the **drip tray** and lift it gently forward. The capsule container holds about 8-10 capsules, and the drainage container about 300 ml (residual water from about 10 drinks)

Vider quotidiennement le bac égouttoir.

Saisir **le bac égouttoir** et le soulever délicatement pour l'extraire.

Le réceptacle peut contenir 8-10 capsules et le bac égouttoir env. 300 ml d'eau résiduelle (soit une dizaine de boissons)

Töm vattentanken dagligen.

Håll i droppskålen och dra den framåt samtidigt som du lyfter upp den en aning.

Kapselbehållaren rymmer ca. 8-10 kapslar och spillvattenbehållaren ca. 300 ml spillvatten (mot-svarar ca. 10 bryggingar)

Remove the **drip grille** and the **drip tray**

Enlever **la grille et le bac égouttoir**

Ta bort **droppgaller** och övre **droppskål**

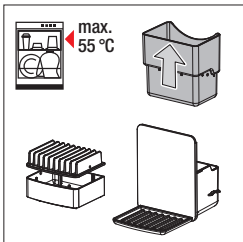
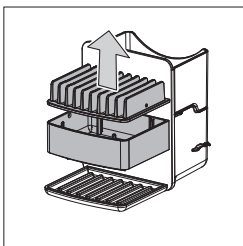

Pull the capsule container out of the drainage tank. Dispose of used capsules with household garbage.

These components are dishwasher-proof up to a temperature of 55 °C. Frequent or wrong use/cleaning can affect the surfacing (not covered by the guarantee). Replacement parts are available

Séparer le réceptacle à capsules du bac égouttoir et l'enlever en tirant vers le haut. Jeter les capsules usagées avec les déchets ménagers.

Ces éléments peuvent être lavés au lave-vaisselle à une température de 55 °C. En cas de lavages/ utilisations fréquentes/non conformes, leur surface peut se trouver modifiée (hors garantie). Ces éléments sont disponibles en pièces de rechange

Dra ut kapselbehållaren uppåt ur spillvattenbehållaren. Släng använda kapslar i soporna.

Dessa delar är maskindiskåtlåga till en temperatur på 55 °C. Vid ofta förekommande eller fel användning/rengöring kan det ske förändringar i ytan (inget garantianspråk). Delarna finns tillgängliga som reservdelar

After cleaning, reassemble in the opposite order and replace in the machine.

For hygienic reasons and to prevent overflow, empty the water tank, capsule container and drip tray daily

Après nettoyage, replacer les différents éléments en les réinsérant sur la machine dans l'ordre inverse.

Pour l'hygiène et pour éviter tout risque de débordement, vider quotidiennement le réservoir, le réceptacle à capsules et le bac égouttoir

Montera samman på nytt i omvärd följd **efter rengöringen** och sätt tillbaka i maskinen.

Av hygieniska skäl och för att förhindra att det rinner över, bör vattenbehållaren, kapselbehållaren och droppskålen tömmas dagligen

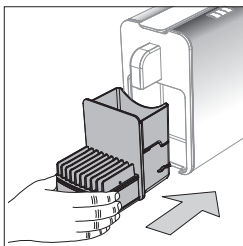

8. Empty the water tank

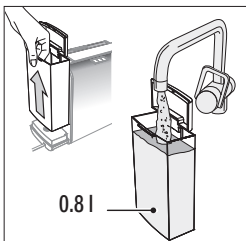

Empty the **water tank daily** and fill with cold water (max. 0.8 l).
The water tank can be lifted with the handle or by the cover

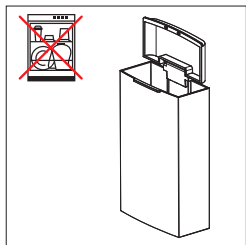

Clean the water tank and lid with lukewarm water and household detergent. **Never in the dishwasher!**

Good to know

The tank has a water level sensor to automatically stop coffee/tea output when empty. This prevents the pump from sucking in air and having to vent the piping accordingly.

If the tank empties during output, fill it, start output again then stop manually (by pressing the key again).

Vider le réservoir

Vider le réservoir chaque jour et le remplir avec de l'eau froide (max.0.8 l).

Pour extraire le réservoir, le soulever par sa poignée ou son couvercle

*Nettoyer le réservoir et le couvercle à l'eau chaude avec un peu de produit vaisselle. **Ne pas les laver en lave-vaisselle!***

Bon à savoir

Le réservoir est muni d'un capteur de contrôle du niveau d'eau, qui interrompt automatiquement l'écoulement quand il est vide. Cela évite que la pompe aspire de l'air et qu'il faille purger les circuits. Si le réservoir se vide durant l'écoulement de l'eau, remplir le réservoir, relancer l'écoulement et l'interrompre manuellement (= en appuyant de nouveau sur la touche).

Töm vattenbehållaren

Töm **vattenbehållaren** dagligen och fyll på med kallt vatten (max. 0.8 l).

Vattentanken kan lyftas bort i handtaget eller i locket

Rengör vattenbehållare och lock med ljummet vatten och ett lämpligt rengöringsmedel. **Diska inte i diskmaskinen!**

Bra att veta

Vattentanken är utrustad med en sensor för vattennivån, som gör att dispenseringen av kaffe eller te slutar automatiskt när tanken är tom. Detta förhindrar också att pumpen suger luft och att ledningarna måste avluftas.

Fyll på vattentanken om den blir tom medan dispenseringen pågår. Starta dispenseringen på nytt och avsluta den manuellt (= tryck en gång till på knappen).



9. Rinse and vent the machine and piping

Rinçage et purge des circuits

Rengöra och avlufta ledningar

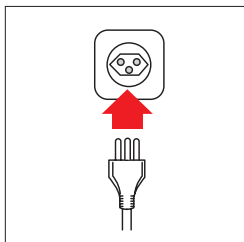

Prior to startup or after a long period of disuse (e.g. vacations), rinse and vent the machine and piping

Lors de la première utilisation, ou après une longue période d'inutilisation (par ex. au retour des vacances), l'appareil doit être rincé et purgé

Före första idrifttagande eller efter att den inte använts en längre tid (t.ex. efter semestern) skall maskinen spolas och avluftas

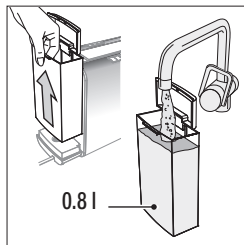



Fill the **water tank** with cold water (max. 0.8 litre)

*Remplir le **réservoir** avec de l'eau froide (max. 0.8 l)*

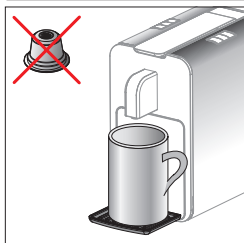
Fyll **vattenbehållaren** med kallt vatten (max. 0.8 l).



Place a **cup under the output**. Do not insert a capsule. If the cleaning key  starts flickering slowly light/dark, press any key

Placer une tasse sous l'embout. Ne pas mettre de capsule. Si la touche  commence à clignoter de façon claire/sombre, appuyer sur une touche au hasard

Ställ **en kopp under munstycket**. Lägg inte i någon kapsel. Om rengöringsknappen  långsamt blir ljus/mörk, tryck på valfri knapp

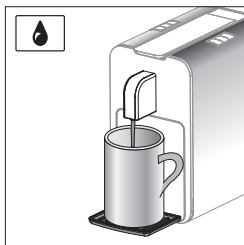

Press cleaning key  to start rinsing/venting. When the pump stops after about 15 seconds, rinsing/venting is finished

Appuyer sur la touche de nettoyage  pour lancer le rinçage/la purge. Au bout de 15 sec. environ, la pompe s'arrête et l'opération est terminée

Tryck rengöringsknappen  för att starta spolnings-/avluftningsprocessen. Efter ca. 15 sekunder stannar pumpen och processen är avslutad

10. Cleaning the machine

Always pull out the power plug first. Always keep the power cable and plug dry.

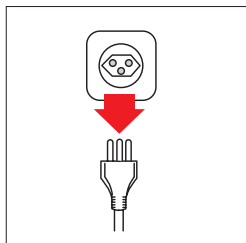

Never immerse the machine or wash under running water



Clean the machine and output with a damp cloth. **Never rub dry or use abrasive detergents**

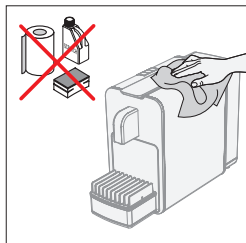

Clean the nozzle monthly with a toothpick after frequent cups of tea

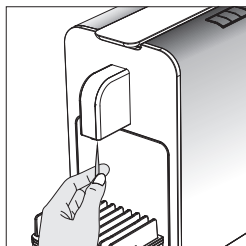

Nettoyage de l'appareil

Avant tout nettoyage, débrancher la machine. Le cordon d'alimentation et la fiche doivent toujours rester au sec!

Ne jamais la plonger dans l'eau ni la nettoyer sous l'eau courante

Nettoyer le corps de la machine et l'embout avec un chiffon humide. Ne pas les frotter à sec et ne pas utiliser de produit de nettoyage abrasif

En cas d'usage fréquent pour le thé, nettoyer l'embout une fois par mois à l'aide d'un cure-dent

Rengöra maskinen

Före varje rengöring skall stickproppen dras ur. Nätkabel och stickpropp skall alltid hållas torra!

Maskinen får under inga omständigheter doppas i vatten eller rengöras under rinnande vatten

Rengör maskinen och munstycket med en fuktig trasa. Gnugga den inte torr och använd inga slipande rengöringsmedel

Rengör varje månad med en tandpetare om te matas ut ofta

11. Descaling function

Fonction détartrage

Avkalkningsfunktion



After 40 litres of coffee or tea servings the cleaning key **flashes red** during output . **Immediately** descale the machine!

Au bout de 40 litres de café/thé, la touche de nettoyage  **clignote rouge** pendant l'écoulement. **Détartrer immédiatement** l'appareil!

Efter 40 liter kaffe-/te-drycker blinkar rengöringsknappen **rött**  medan dispenseringen pågår. Avkalka maskinen **omedelbart**!

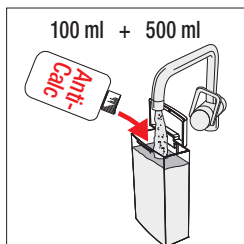

Mix 100 litres of **special descaler** with 500 ml of water and fill the tank.

Diluer 100 ml de **détartrant** avec 500 ml d'eau et remplir le réservoir.

Blanda 100 ml **specialavkalkare** med 500 ml vatten och fyll blandningen i vattenbehållaren.

Never use vinegar, which will damage the machine!

Ne pas utiliser de vinaigre pour cette opération: cela abîmerait l'appareil!

Använd inte ättika, eftersom denna kan skada maskinen!





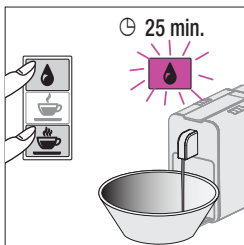

Remove all **capsules** from the machine, **close the lever** and place a **large bowl** (min. 0.8 l) under the output. If  slowly lights up in light/dark, press any key

Enlever toutes le capsules de l'appareil. **Rabaisser le levier** et mettre **un grand récipient** (min. 0.8 l) sous l'embout d'écoulement. Si la touche de nettoyage  **clignote lentement** (clair/sombre), appuyer sur une touche au hasard

Avlägsna alla kapslar **ur maskinen**. Ställ ett **stort kärl** (min. 0.8 l) under munstycket. Öppna/stäng manöverspaken. Om  långsamt lyser ljus/mörkt, tryck valfri knapp





Press keys  and  **simultaneously**: The key  flashes violet and the descaling starts. Descaler liquid is pumped through the machine at intervals. The next step comes **in 25 minutes**

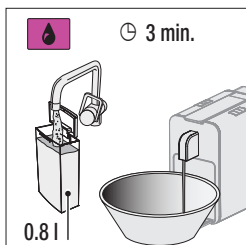

Appuyer **simultanément** sur les touches  et : la touche  **clignote violet** et le détartrage démarre. Le détartrant est pompé par intervalles dans l'appareil. La prochaine étape intervient **au bout de 25 min.**

Tryck **samtidigt** på knappen  och : knappen  blinkar violett och avkalkningen startar. Avkalkningsmedlet pumpas i intervall genom maskinen. Nästa steg startar **om 25 min.**





 (lights up): Rinse the water tank, fill with water, and insert. Empty the bowl and replace under the output. Press  to rinse. Key flashes violet. Next step **in 3 minutes**.

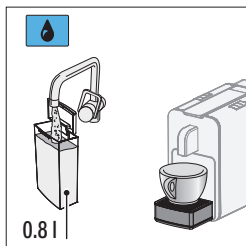

Tipp: If the operating lever is opened by mistake, descaling stops and  lights up. Close the lever again

 (lights up): **Fill and insert water tank** (the pump starts briefly and the operating keys go white). Press  to suck in water. **Now the machine is ready for use**





 (*alumée*): *rincer le réservoir, le remplir d'eau et le réinsérer. Vider le récipient et le mettre sous l'embout. Appuyer sur  pour rincer, le voyant clignote violet. La prochaine étape intervient au bout de 3 min.*

Conseil: *si le levier de chargement se trouve ouvert par erreur, le détartrage s'interrompt et  s'allume. Rabaisser le levier*

 (*allumée*): *remplir le réservoir et le placer (la pompe s'enclenche brièvement et les touches deviennent blanches). Appuyer sur  pour aspirer l'eau.*

La machine est alors prête à l'emploi

 (lyser): Spola vattentanken, fyll på med vatten och placera den i maskinen. Töm kärlet och ställ det under munstycket.  Tryck för att sköja. Knappen blinkar violett. **Nästa steg 3 min.**

Tips: Om manöverspaken öppnas i misstag, stoppar avkalkningen och  tänds. Stängspaken igen

 lyser): **Fyll vattenbehållaren och sätt den på plats** (pumpen startar för ett ögonblick och manöverknapparnas färg byter till vitt). Tryck på  för att suga upp vatten.

Maskinen är användningsklar

Good to know

For perfect coffee and tea enjoyment, descale the machine regularly. This also extends the machine life. **Machine scaling is not covered by the guarantee.**

Only use special descaler. Never use vinegar, which can damage the machine!

Important!



*Pour un café/thé au goût optimal, détartrer régulièrement l'appareil. Cela permet également d'augmenter sa durée de vie. **Une machine entartrée n'est plus couverte par la garantie.***

*Utiliser un **détartrant spécial** et non pas de vinaigre, sinon cela endommage l'appareil.*

Bra att veta

Regelbunden avkalkning (minst varannan månad) ger bättre kaffe och ökar maskinens livslängd. **Förkalkade maskiner har inga garantianspråk.**

Använd endast specialavkalkare. Använd aldrig ättika, eftersom detta kan skada maskinen.

Le programme de détartrage s'interrompt si l'on débranche l'appareil ou en cas de coupure de courant. La touche de nettoyage clignote alors rouge/violet  , indiquant que les circuits contiennent encore du détartrant, ce qui est nocif . Par conséquent, avant de préparer à nouveau une boisson, assurez-vous que la machine a été parfaitement purgée à l'eau propre

Avkalkningsprogrammet kan avbrytas genom på-/avkoppling eller strömavbrott. Rengöringsknappen blinkar då **rött/violett  ** och signaliserar att det finns kvar ** avkalkningsmedel** i maskinens vattenkretslopp vilket är **hållsovådligt**. Av den anledningen skall före nästa brygning alltid ses till att **maskinen spolats med rent vatten**



12. Storage/Transport

Rangement/Transport

Förvaring/transport

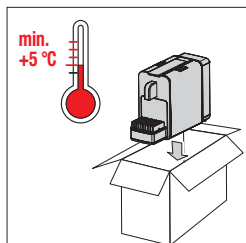

To avoid **storage and transport damage**, steam out the machine beforehand (water removal). This is absolutely essential at temperatures below 5 °C

Pour éviter tout problème lors du transport/rangement, évacuer la vapeur de la machine (= éliminer l'eau). C'est indispensable en cas de température inférieure à 5 °C

För att undvika **skador under förvaring/transport** bör maskinen först avdunstas (= ta bort vatten). Vid temperaturer under 5 °C är det obligatoriskt

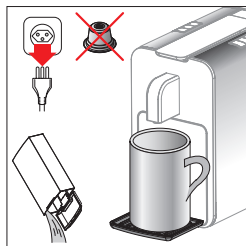



Pull out the power plug. Empty the water tank and reinsert. Place a cup under the output

Débrancher la machine. Vider le réservoir et le remettre en place. Placer une tasse sous l'embout d'écoulement

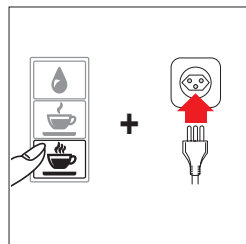
Dr ut stickkontakten. Töm vattenbehållaren och sätt tillbaka den igen. Placera en kopp under munstycket



Hold down the **Strong Tea key**  and insert the power plug. Release the key after about 2 seconds. The steam-out program starts (pump starts and keys  /  flicker)

*Maintenir enfoncée la touche **Thé fort**  et brancher l'appareil.*

Håll knappen  **Strong Tea** intryckt och stick i nätkontakten. Släpp knappen om ca. 2 sekunder. Avdunstningsprogrammet startar (pumpen hörs och knapparna  /  blinkar)

Lâcher la touche au bout de 2 sec. environ.

La purge démarre (la pompe s'enclenche et les touches  /  clignotent)

Caution: steam coming out of the output: danger of scalding! As soon as the pump stops, the key lights extinguish and steaming out is finished

L'embout dégage de la vapeur: risque de brûlure! Dès que la pompe s'arrête, les touches s'éteignent et le processus est terminé

Ångutsläpp vid munstycket: Skällningsrisk! Efter några sekunder kommer du att höra pumpen. När pumpen tystnar igen släcks knappen och processen är klar

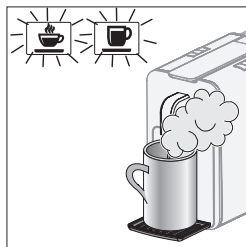

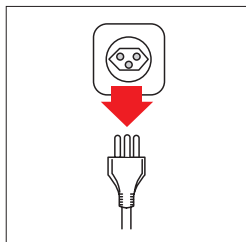

Pull out the power plug and allow the machine to cool down

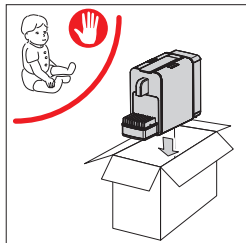

Keep this capsule machine in a dry dust-free place inaccessible to children.

Use the original packaging

Débrancher la machine et la laisser refroidir

La ranger dans un endroit propre et sec, hors de portée des enfants.

Utiliser l'emballage original

Dra ut stickkontakten och låt maskinen svalna

Förvara kapselmaskinen på ett torrt, dammfritt ställe utom räckhåll för barn.

Använd originalförpackning

Good to know

Prior to long periods of disuse or at storage/transport temperatures below 5 °C, steaming out the machine is essential to remove all water from the system → page 22. This prevents any frost damage inside the machine. Before operating again, first flush out the machine and piping → page 18. At temperatures below 5 °C, the machine cannot be started and the cleaning key lights up red 🔴

Bon à savoir

En cas de non utilisation prolongée, de transport ou de rangement à une température inférieure à 5 °C, nous vous recommandons d'évacuer la vapeur de la machine → p. 22. Ce processus permet d'évacuer l'eau des circuits de la machine: on évite ainsi tout dommage dû au gel. Lorsqu'on remet la machine en marche, il faut tout d'abord rincer/burger les circuits → page 18. Si la température de la machine est inférieure à 5 °C, elle ne peut pas démarrer et la touche de nettoyage est rouge 🔴

Bra att veta

Före längre period utan användning eller förvarings-/transporttemperaturer under 5 °C, ska maskinen avdunstas → S. 22. Under denna process avlägsnas vatten från systemet. På så sätt undviker man även skador som orsakas genom frysning av vatten i maskinens inre. När maskinen åter tas i bruk, skall maskinen/ledningarna först spolas → S. 18. Om maskinens temperatur ligger under 5 °C, kan den inte startas och rengöringsknappen 🔴 lyser rött





Repairs to this appliance may only be carried out by an authorized service agent. No liability will be accepted for any damage due to unprofessional repairs and use of non-original spare parts, which may endanger the user and will render the guarantee null and void. If the troubleshooting guide below does not help you, please contact your nearest authorized retailer.

Important: Immediately disconnect the power supply to faulty or defective appliances or in case of suspected defect after a fall.

Ne faire réparer la machine que par le service après-vente. Toute réparation effectuée par des non professionnels, ou toute utilisation de pièces de rechange non originales, peut représenter un danger pour l'utilisateur. En cas de réparation non conforme et de dommages éventuels, toute responsabilité est déclinée et la garantie est caduque. Si ce tableau ne vous permet pas de résoudre un dysfonctionnement, adressez-vous au point de vente le plus proche.

Important: *si la machine ne fonctionne pas ou mal, si elle présente un dommage ou si elle est tombée, la débrancher immédiatement.*

Reparationer på maskinen får endast utföras av servicepersonal. På grund av felaktig reparation och användning av icke originalreservdelar, kan fara uppstå för användaren. Vid otillbörliga reparationer kan inget skadeståndsanspråk riktas mot oss för eventuella skador. I detta fall förfaller garantin.

Om du inte kan åtgärda ett fel med hjälp av följande översikt, ska du kontakta närmaste försäljningsställe.

Viktigt: Vid fel eller misstänkt skada efter ett fall, ska man omedelbart dra ut stickkontakten.

Cleaning key lights up
Touche de nettoyage *allumée*
 Rengöringsknappen lyser

→ Key overview page 27

→ *Aperçu des touches page 27*

→ Översikt Sidan 27

Not working
Ne fonctionne pas
 Ingen funktion

Power plug not inserted → insert power plug
 Keys blocked → key overview page 27
 → pull out power plug and reinsert after 10 seconds

Machine débranchée → brancher la machine
Touches bloquées → aperçu des touches p. 27
→ débrancher l'appareil et le rebrancher au bout de 10 sec.

→ Sätt i stickproppen
 Knapparna blockerade → Knappöversikt Sidan 27
 → Dra ut nätkontakten och stick i den igen om 10 sekunder

No or inadequate coffee output
L'eau ne s'écoule pas ou peu
 Inget/litet kaffeblöde

Fill and completely insert water tank
 Defective capsule → load a new capsule
 Close operating lever as far as the stop
 Machine calcified → decalcify → page 20
 Using water from softening device → increased processing time → monitor/adjust softening device or use water before it passes through the device (e.g. in garage)

Remplir le réservoir et bien l'insérer
Capsule défectueuse → mettre une neuve
Rabattre entièrement le levier
Machine entartrée → la détartrer → page 20
L'utilisation de l'eau à travers un adoucisseur → rallonge le temps de passage de l'eau → contrôler/désactiver l'adoucisseur, ou bien utiliser l'eau avant qu'elle n'entre dans l'adoucisseur (par exemple dans le garage)

Fyll på vattenbehållaren och sätt in den ordentligt
 Sönder kapsel → använd en ny kapsel
 Stäng manöverspaken tills det tar stopp
 Maskinen igenkalkad → avkalka → Sidan 20
 Vatten från vattenmjukgörare används → förlänger genomströmningstiden → Kontrollera/ställ in vattenmjukgöraren eller ta vattnet före mjukgöraren (t.ex. garage)

Pump defective → contact service agent

Pompe défectueuse → s'adresser au service après-vente

Pumpen trasig → kontakta serviceverkstaden

Pump very loud <i>Pompe trop bruyante</i> Pumpen är mycket bullrig	Water tank empty → fill and/or fully insert	<i>Réservoir vide → le remplir et/ou bien l'insérer</i>	Vattenbehållare tom → fyll på och/eller sätt in den på rätt sätt
Pump starts briefly <i>Pompe trop brève</i> Pumpen startar för ett ögonblick	When the machine is cold the pump will start briefly when the operating lever is opened to release capsules forgotten in the chute → p. 10	<i>Si la machine est froide, la pompe s'enclenche brièvement lorsqu'on actionne le levier pour libérer une éventuelle capsule oubliée dans le logement → page 10</i>	När maskinen är kall startar pumpen ett ögonblick när manöverspaken öppnas, för att lösgöra kapslar som har glömts i facket → Sidan 10
Output: water drips continuously <i>Ecoulement: l'eau goutte en permanence</i> Munstycke: Det droppar vatten hela tiden	Machine calcified → decalcify → page 20	<i>Machine entartrée → la détartrer → page 20</i>	Maskinen igenkalkad → avkalka → Sidan 20
Output: water drips sporadically <i>Ecoulement: l'eau de temps en temps</i> Munstycke: Det droppar vatten då och då	Used capsule in machine → eject capsule	<i>Capsule usagée dans la machine → l'éjecter</i>	Förbrukad kapsel som sitter kvar i maskinen → ta ur
Coffee/tea tastes sour <i>Café/thé âcre</i> Kaffe eller teet smakar surt	Inadequate flushing after descaling → flush piping → page 18 Coffee past «good until» date → use new capsule	<i>Rinçage insuffisant après détartrage → rincer les circuits → page 18</i> <i>Date de conservation du café/thé dépassée → mettre une capsule neuve</i>	Du har inte sköljt tillräckligt efter avkalkningen → spola rent ledningar → Sidan 18 Kaffets bäst före datum har gått ut → använd en ny kapsel
Output quantity not as programmed <i>La quantité écoulée ne correspond pas à ce qui a été programmé</i> Den programmerade koppmängden stämmer inte	Water tank empty → fill and/or fully insert Programming changed → repeat programming Machine calcified → decalcify → page 20	<i>Réservoir vide → le remplir et/ou bien l'insérer</i> <i>Programmation modifiée → refaire la programmation</i> <i>Machine entartrée → la détartrer → page 20</i>	Vattenbehållare tom → fyll på och/eller sätt in den på rätt sätt Programmering ändrad → Upprepa programmering Maskinen igenkalkad → avkalka → Sidan 20
No water sucked into empty tank <i>Après une mise en route à réservoir vide, l'eau n'est plus aspirée par l'appareil</i> Efter tomkörd vattenbehållare sugts inget vatten	Used capsule in machine → eject capsule → flush piping → page 18 After 30 minutes try again without capsule, if water is sucked in → decalcify → page 20 After 30 minutes try again without capsule, if water is NOT sucked in → contact service agent	<i>Capsule usagée dans la machine → l'éjecter → rincer les circuits → page 18</i> <i>Réessayer 30 min. plus tard sans capsule, si la machine pompe → la détartrer → page 20</i> <i>Réessayer 30 min. plus tard sans capsule, si la machine ne pompe pas → s'adresser au service après-vente</i>	Förbrukad kapsel kvar i maskinen → ta ur → spola rent ledningar → Sidan 18 Försök igen efter 30 minuter utan kapsel, om maskinen suger fram → avkalka → Sidan 20 Försök igen efter 30 minuter utan kapsel, om maskinen inte suger fram → kontakta serviceverkstaden
Long coffee output time <i>Ecoulement du café plus lent</i> Lång kaffe-genomloppstid	The tea-making keys are not suitable for coffee brewing → use coffee keys → page 7	<i>Les touches thé ne conviennent pas pour le café → utiliser les touches café → page 7</i>	Teknapparna lämpar sig inte för att brygga kaffe → Använd kaffeknapparna → Sidan 7
Long Ristretto/Espresso output time <i>Ecoulement du ristretto/expresso plus lent</i> Lång Ristretto/Espresso-genomloppstid	the pre-brewing function extends coffee output time for full aroma → page 7	<i>La fonction pré-infusion ralentit l'écoulement pour un arôme plus intense → page 7</i>	Förbryggningfunktionen gör att genomloppstiden blir längre för att uppnå en fylligare arom → Sidan 7

14. Disposal

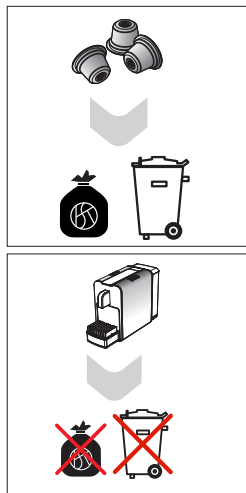

Dispose of used **Creemesso** coffee and tea capsules with household garbage

Worn-out machines should be returned to your dealer for professional disposal free of charge. Machines with dangerous defects must be disposed of immediately to make sure that they can no longer be used.

For environment protection reasons, never dispose of old or defective machines with household garbage

Elimination

*Les capsules de café ou de thé **Creemesso** se jettent avec les ordures ménagères*

Dépôt gratuit de tout appareil hors d'usage auprès d'un point de vente pour une élimination adéquate.

Éliminer l'appareil avec les déchets dangereux pour qu'il ne soit plus utilisé.

Ne pas le jeter avec les ordures ménagères (protection de l'environnement!).

Kassering

Använda **Creemesso** kaffe- och tekapslar skall kasseras i enlighet med lokala föreskrifter

Man kan lämna gamla apparater i butiken för avgiftsfri och korrekt avfallshantering.

Enheter som har allvarliga fel ska omedelbart kasseras och man ska se till att de inte kan användas vidare.

Släng inte enheten med hushållssoporna (Tänk på miljön!)

15. Technical data

Type DC 265

- Rated voltage 220-240 V/50-60 Hz
- Rated power 1455 Watt
- Energy-saving mode 0.3 W
- Energy efficiency class A
- Energy consumption 23.31 kWh/Year
- Dimensions (wxhxd) approx. 130x 232x 330 mm
- Weight (without water) approx. 3.0 kg
- Water tank capacity max. 0.8 l
- Noise suppression EU standards
- Compliance /conformity VDE GS, CE, EAC, RoHs, WEEE

Design or execution changes are reserved in the interest of technical progress.

Données techniques Type DC 265

- Tension réseau 220-240 V/50-60 Hz
- Tension nominale 1455 Watt
- Economie d'énergie 0.3 W
- Classe énergétique A
- Consommation 23.31 kWh/an
- Mesures (LxHxP) env. 130x 232x 330 mm
- Poids (sans eau) env. 3.0 kg
- Capacité réservoir max. 0.8 l
- Antiparasité selon normes EU
- Homologation/conformité VDE GS, CE, EAC, RoHs, WEEE

Sous réserve de modifications de fabrication et de réalisation dans l'intérêt du progrès technique.

Tekniska data

typ DC 265

- Nominell spänning 220-240 V/50-60 Hz
- Märkeffekt 1455 Watt
- Energiesparläge 0.3 W
- Energieeffektivitetsklass A
- Energiförbrukning 23.31 kWh/år
- Mått; BxHxD ca. 130x232x330 mm
- Vikt (utan vatten) ca. 3.0 kg
- Innehåll vattenbehållare max. 0.8 l
- RF-störning enligt EU-standard
- Godkännande (n) VDE GS, CE, EAC, RoHs, WEEE

På grund av ständigt teknisk vidareutveckling förbehåller vi oss rätten till konstruktions- eller utformningsändringar på enheten.

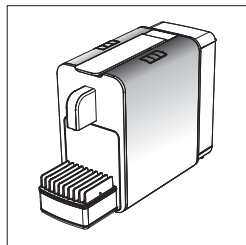

16. Key colours/displays

Couleur des touches/Affichage

Knappfärger/-visningar

Key light colours vary according to operating mode.

Les touches s'illuminent différemment selon le mode opératoire de la machine.

Knapparna lyser på olika sätt beroende på driftläget.

	White (flickering slowly): energy-saving mode → page 13	Blanc (clignotant lentement): mode économie d'énergie → page 13	Vitt (långsamt pulserande sken): Energiesparläge → Sidan 13
	White (constant; all keys): machine ready for coffee/tea output → page 7	Blanc (fixe; toutes les touches): la machine est prête à faire du café/thé → page 7	Vitt (fast sken; alla knapp): Maskinen redo för kaffe-/tebrygning → Sidan 7
e.g. 	White (continuous; one key): brewing or pre-brewing pause	Blanc (fixe; une touche): infusion ou pause de pré-infusion	Vitt (fast sken; en knapp): Brygning eller paus för förbrygning
e.g. 	White (flickering; one key): heating up, pre-brewing, programming coffee/tea quantity → page 14	Blanc (clignotant; une touche): chauffe, pré-infusion, programmation quantité café/thé → page 14	Vitt (blinkande, en knapp): Uppvärmning, förbrygning, programmering kaffe-/temängd pågår → Sidan 14
	Blue (constant): water tank empty; fill with water → page 8	Bleu (fixe): le réservoir est vide; remplir le réservoir → page 8	Blått (fast sken): Vattenbehållaren tom; fyll på vatten → Sidan 8
 + z.B.  	Blue and reduced cup symbols: tank nearly empty; a cup can still be dispensed → page 10	Bleu et peu de symboles tasse: réservoir presque vide; plus qu'une seule tasse possible → page 10	Blått och få kopp-symboler: Tanken är nästan tom; utmatning av en kopp är fortfarande möjligt → Sidan 10
	Red (flashing during output): descale the machine → page 20 Red (constant): electronics fault or temperature too high or too low (below 5 °C); pull out the power plug and insert again after 30 minutes. If still red → contact your service agent (machine needs 30 minutes to warm up from <5 °C to room temperature before working again)	Rouge (clignote pendant écoulement): détartrer la machine → page 20 Rouge (fixe): erreur réglage électronique ou température (temp. trop élevée ou inférieure à 5 °C); débrancher l'appareil puis le rebrancher au bout de 30 min. Si le voyant reste rouge → contacter le service après-vente (en cas de température trop basse, 30 minutes à temp. ambiante suffisent pour que la machine redémarre)	Rött (blinkande, under brygningen): Avkalka maskinen → Sidan 20 Rött (fast sken): Elektronik-/ eller temperaturfel (temperatur för hög eller under 5 °C); dra ut stickproppen och sätt i den igen efter 30 min. Om det fortfarande lyser rött → vänd dig till serviceverkstaden (vid undertemperatur räcker 30 min. uppvärmning vid rumstemperatur, för att maskinen skall fungera igen)
	Violet (flashing): descaling in progress → page 20 Violet (constant): intermediate step in descaling; water tank is empty or not inserted → page 20	Violet (clignote): détartrage en cours → page 20 Violet (fixe): étape intermédiaire du processus de détartrage; le réservoir d'eau est vide ou mal inséré → page 20	Violett (blinkande): Avkalkningsprocessen körs → Sidan 20 Violett (fast sken): Vattenbehållare tom → fyll på och/eller sätt in den på rätt sätt → Sidan 20
	Violet/red (flashing): descaling has been interrupted. The water circuit still contains descaler ⚠ → flush machine → page 18, 20	Violet/rouge (clignotant): détartrage interrompu, les circuits contiennent encore du ⚠ détartrant → rincer la machine → page 18, 20	Violett/rött (blinkande): Avkalkningsprocessen har avbrutits, i vattensyste met finns det rester av ⚠ avkalkningsmedel → spola maskinen → Sidan 18, 20
	White (flashing; both keys): steaming out in progress → page 22	Blanc clignotant (les deux touches): évacuation vapeur en cours → page 22	Vitt (blinkande; bägge knapparna): Avdunstningsprogrammet körs → Sidan 22



Delica AG
Hafenstrasse 120
4127 Birsfelden
SWITZERLAND

www.cremesso.com